

Allegato I

Descrizione e caratteristiche dei distintivi di grado, delle mostrine, degli alamari e relative immagini

A) DISTINTIVI DI GRADO:

dimensioni e spessore

Figura 1
Rombo



Figura 2
Barretta



Figura 3
Stella a 7 punte

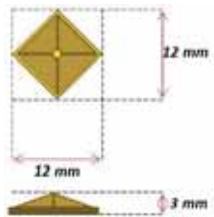

Figura 4
Corona turrata a 9 merli

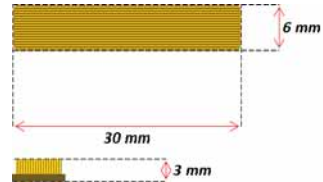

Figura 5
Greca

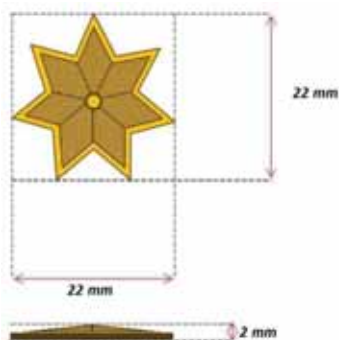

Materiali utilizzati:

Metallo, Plastica, canutiglia.

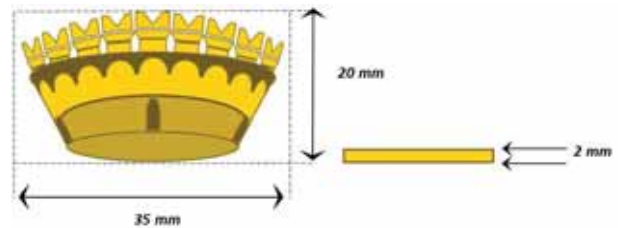
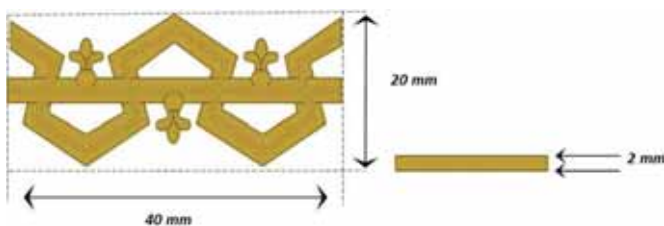
Colori utilizzati:

- Oro;

INDENNITÀ DI FUNZIONE
dimensioni e spessore

Figura 6
Rombo



Figura 7
Barretta



Figura 8
Stella a 7 punte

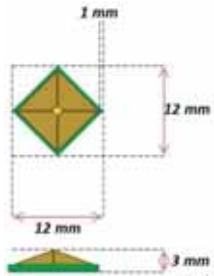

Materiali utilizzati:

Metallo, Plastica, canutiglia.

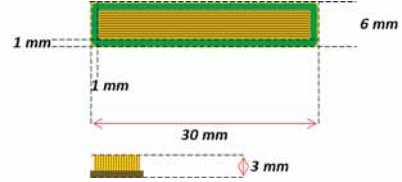
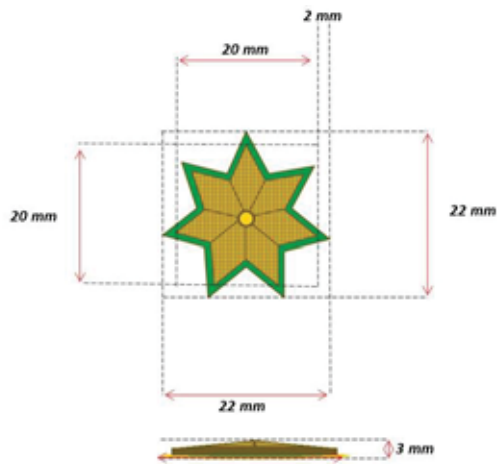
Colori utilizzati:

- Oro;
- Verde, pantone® 356C.

COMANDANTI, VICE-COMANDANTI E POSIZIONI ORGANIZZATIVE

dimensioni e spessore

Figura 9
dischi rosso, azzurro e verde



Figura 10
Stella montata su robbio



Figura 11
Stella montata su disco azzurro

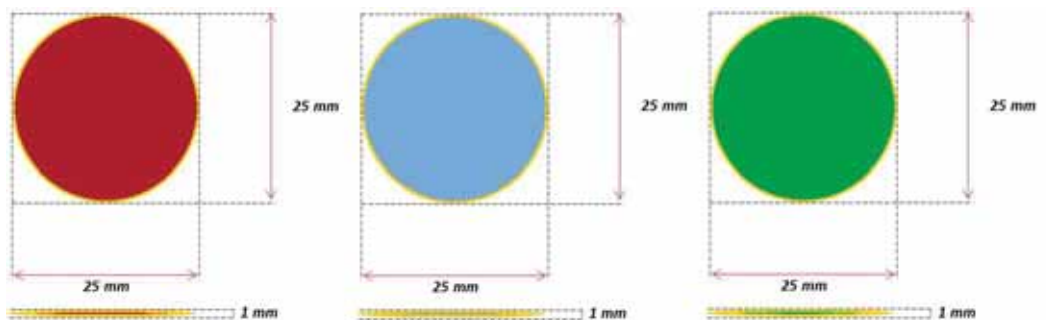

Figura 12
Stella montata su disco verde

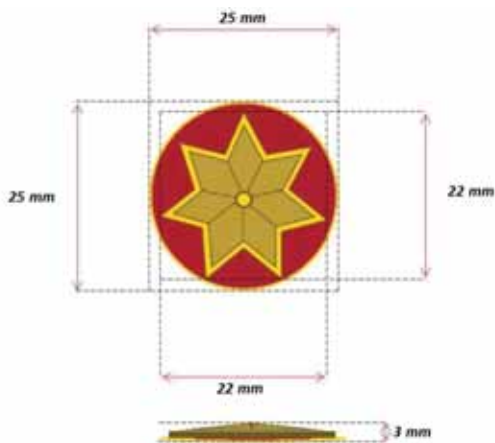

Materiali utilizzati:

Metallo, Plastica, canutiglia.

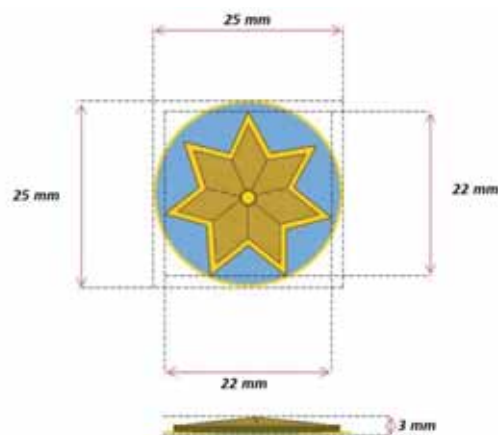
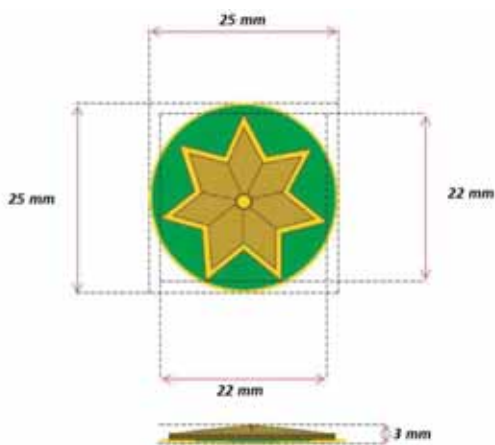
Colori utilizzati:

- Oro;
- Rosso, pantone® 187C;
- Azzurro, pantone® 284C;
- Verde, pantone® 356C.

GRADI PER DIVISA DI GALA

dimensioni e spessore

Figura 13
Stella a 7 punte



Figura 14
Galloncino



Figura 15
Galloncino doppio

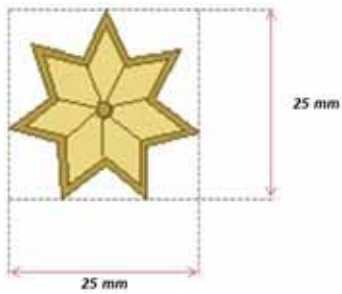

Figura 16
Greca



Materiali utilizzati:

Canutiglia

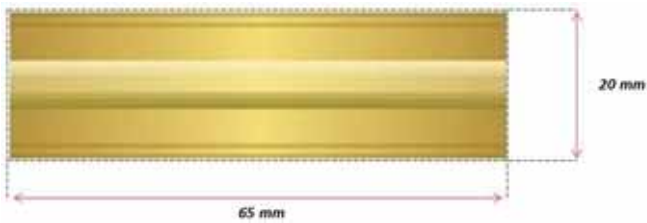
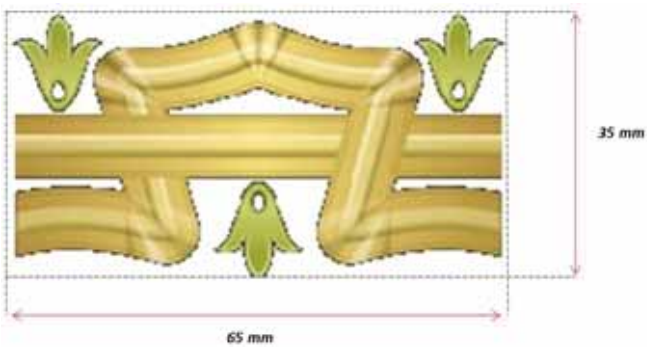
Colori utilizzati:

Oro

B) PLACCHETTA PER AGENTI

dimensioni e spessore

Figura 17

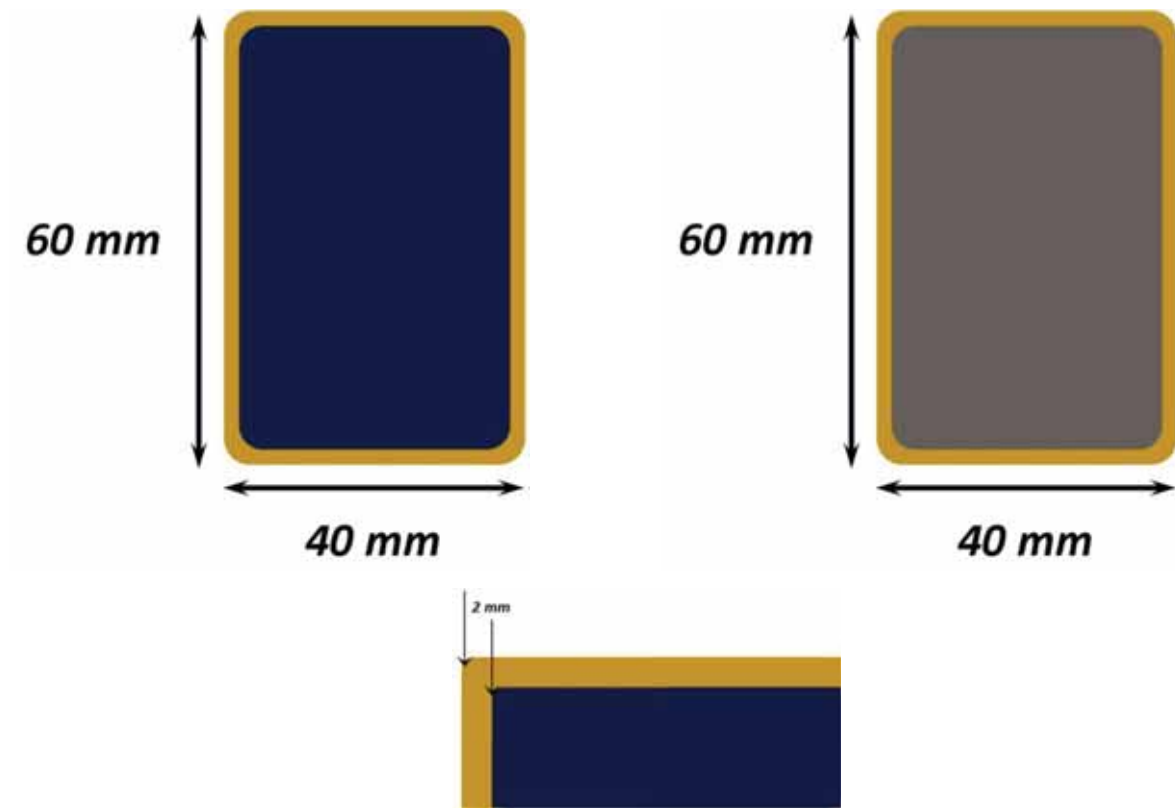

(particolare)

Colori utilizzati:

- Oro;
- Blu, pantone ® 655C;
- Ottanio, pantone 19-5004 urban chic.

C) TUBOLARE PER AGENTI, SOTTUFFICIALI ED UFFICIALI

dimensioni e spessore

Figura 18

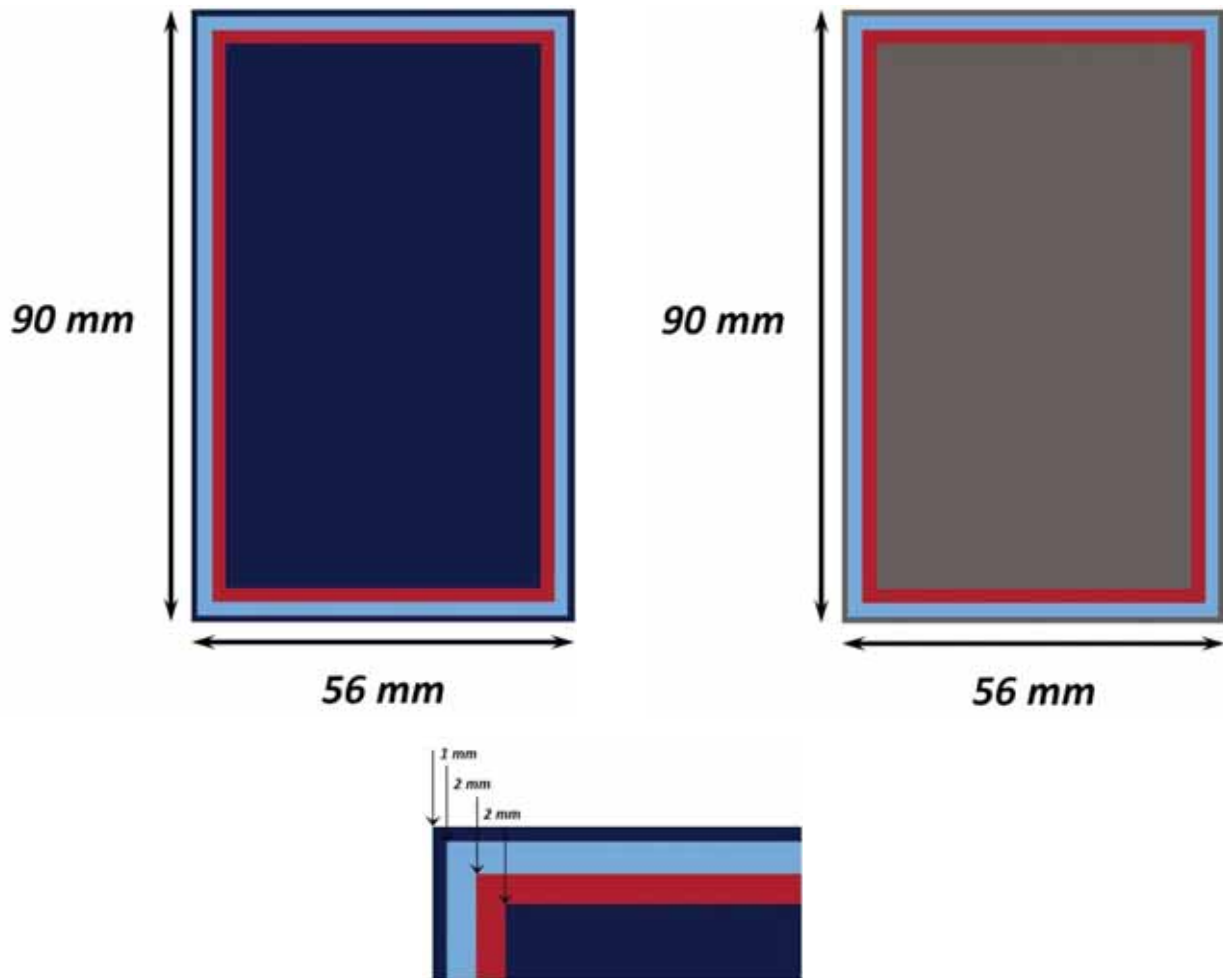

(particolare)

Colori utilizzati:

- Blu, pantone ® 655C;
- Azzurro, pantone ® 284C;
- Rosso, pantone ® 187C;
- Ottanio, pantone 19-5004 urban chic.
-

D) DECLARATORIA DEI DISTINTIVI DI GRADO DEGLI AGENTI, DEI SOTTUFFICIALI E DEGLI UFFICIALI

I distintivi di grado del personale della Polizia locale vanno collocati sulla giacca e sul cappotto, (sia nella foggia estiva che invernale) direttamente sulle contropalline.

I distintivi di grado sono portati sulle contropalline mediante l'utilizzo di tubolari sulla giacca a vento multiuso, sull'impermeabile, sul giubbino impermeabile leggero estivo, sulla camicia estiva a manica corta (e sul giaccone per il completo per motociclisti) e sugli altri capi di abbigliamento ove previsto.

I gradi impiegati sul completo per l'attività ittico-venatoria (ambito ambientale) vengono portati su sfondo ottanio, pantone 19-5004 urban chic.

Sulla divisa di servizio e nei completi con capi autoportanti ove non siano previste la presenza di contropalline, i distintivi di grado vengono portati sulla tasca esterna superiore sinistra della giacca e nel caso di impiego di polo a manica corta (come capo autoportante) vengono portati sul petto lato sinistro sotto la scritta POLIZIA LOCALE, centrati rispetto alla stessa.

I distintivi di grado degli Agenti, sono montati su piastrine di materiale idoneo a non arrecare danni né all'operatore né a terzi.

I distintivi di grado degli agenti, dei sottufficiali vanno disposti in senso verticale; i distintivi di grado degli ufficiali e dei comandanti vanno disposti in senso orizzontale, con le stelle poste superiormente alla torre merlata o alla greca.

I distintivi di grado per l'uniforme di gala (solo per ufficiali Direttivi e Dirigenti) sono costituiti da galloncini trasversali ricamati in oro, semplici e doppi, sormontati da una stella a sette punte ricamata anch'essa in oro.

1. SIMBOLI DISTINTIVI PER AGENTI

1.1. Agente

Distintivo di grado: nessun distintivo di grado.

Copricapo e soggolo: il copricapo prevede una fascia di tessuto millerighe blu; il soggolo è di colore verde, altezza cm 1,50, fissato con bottoncini dorati di circonferenza di cm. 0,12 recanti al centro la rosa camuna in rilievo.

Figura 19

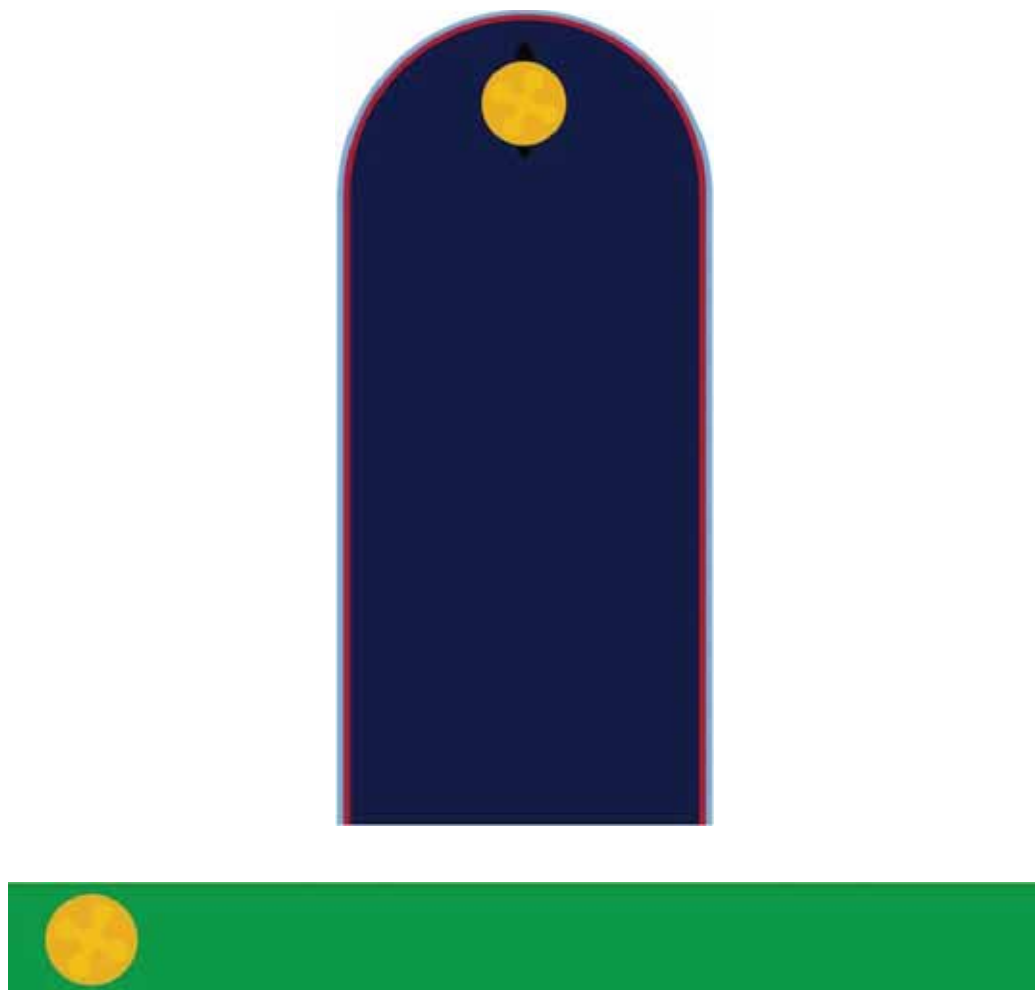

1.2. Agente Scelto

Distintivo di grado: rettangolo in materiale metallico o plastico delle dimensioni di cm 4,00 x cm 6,00 di colore blu, contornato da una cornice esterna dorata di cm. 0,20 con al centro un rombo dorato a rilievo con lato cm 1,20.

Copricapo e soggolo: il copricapo prevede una fascia di tessuto millerighe blu; il soggolo è di colore verde, altezza cm 1,50, fissato con bottoncini dorati di circonferenza di cm. 0,12 recanti al centro la rosa camuna in rilievo.

Figura 20

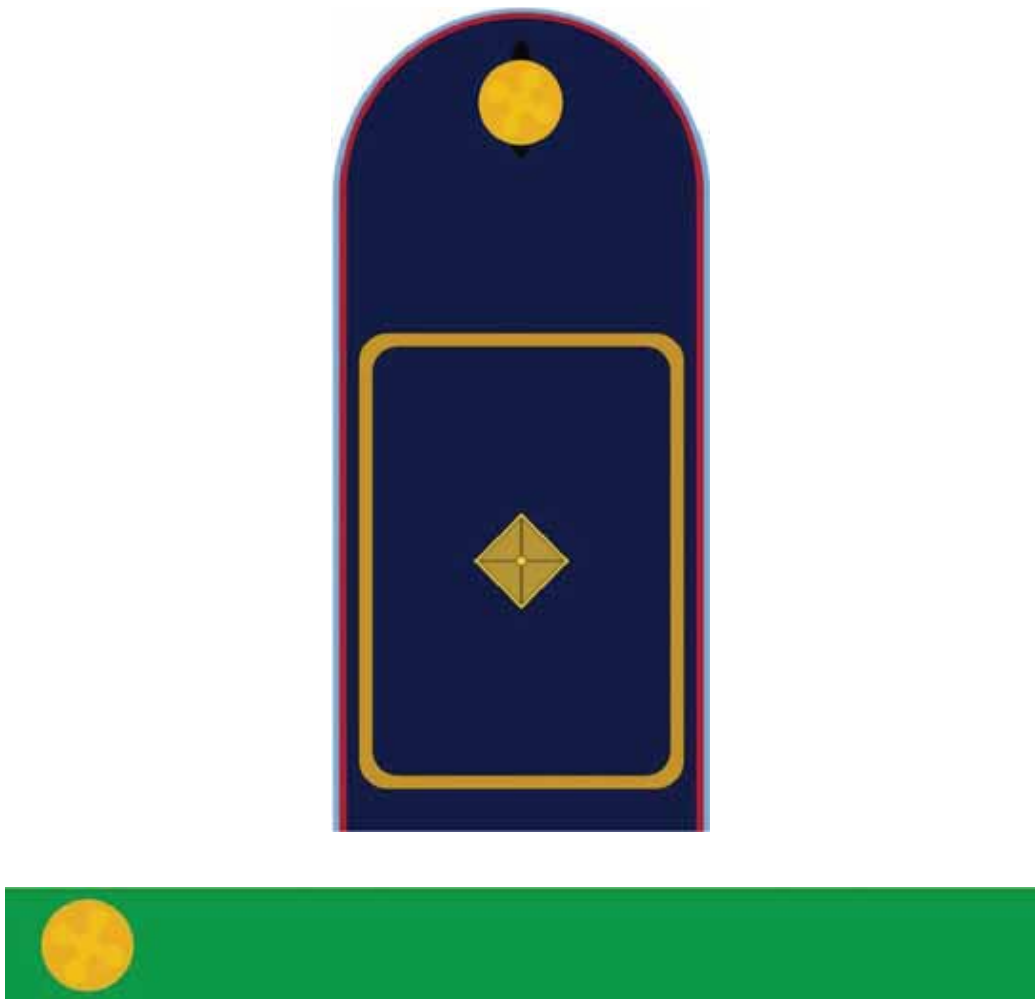

1.3. Assistente

Distintivo di grado: rettangolo in materiale metallico o plastico delle dimensioni di cm 4,00 x cm 6,00 di colore blu, contornato da una cornice esterna dorata di cm. 0,20 con due rombi dorati a rilievo con lato cm 1,20 allineati longitudinalmente ed equidistanti dal centro.

Copricapo e soggolo: il copricapo prevede una fascia di tessuto millerighe blu; il soggolo è di colore verde, altezza cm 1,50, fissato con bottoncini dorati di circonferenza di cm. 0,12 recanti al centro la rosa camuna in rilievo.

Figura 21

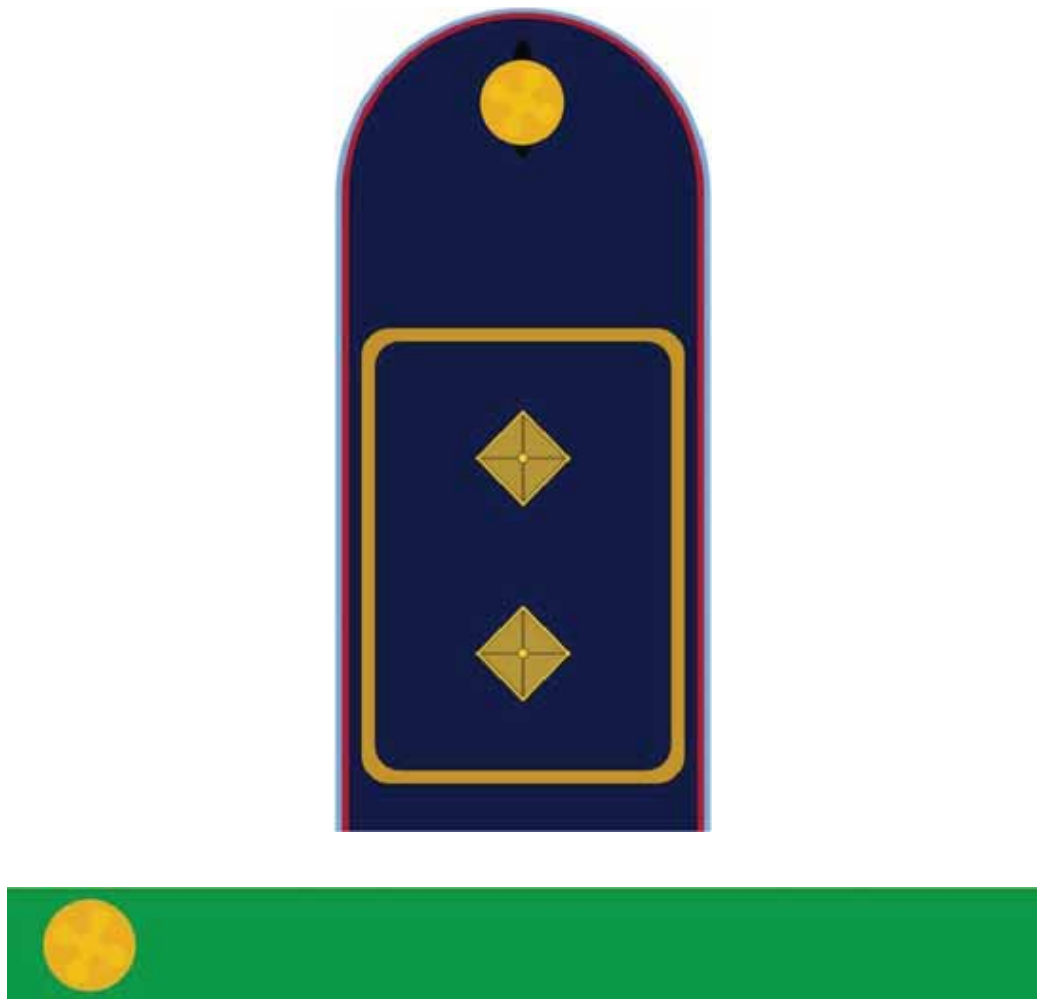

1.4. Assistente Scelto

Distintivo di grado: rettangolo in materiale metallico o plastico delle dimensioni di cm 4,00 x cm 6,00 di colore blu, contornato da una cornice esterna dorata di cm. 0,20 con tre rombi dorati a rilievo con lato cm 1,20 a costituire un triangolo con la base formata da due rombi e il vertice superiore formato dal rombo restante.

Copricapo e soggolo: il copricapo prevede una fascia di tessuto millerighe blu; il soggolo è di colore verde, altezza cm 1,50, fissato con bottoncini dorati di circonferenza di cm. 0,12 recanti al centro la rosa camuna in rilievo.

Figura 22

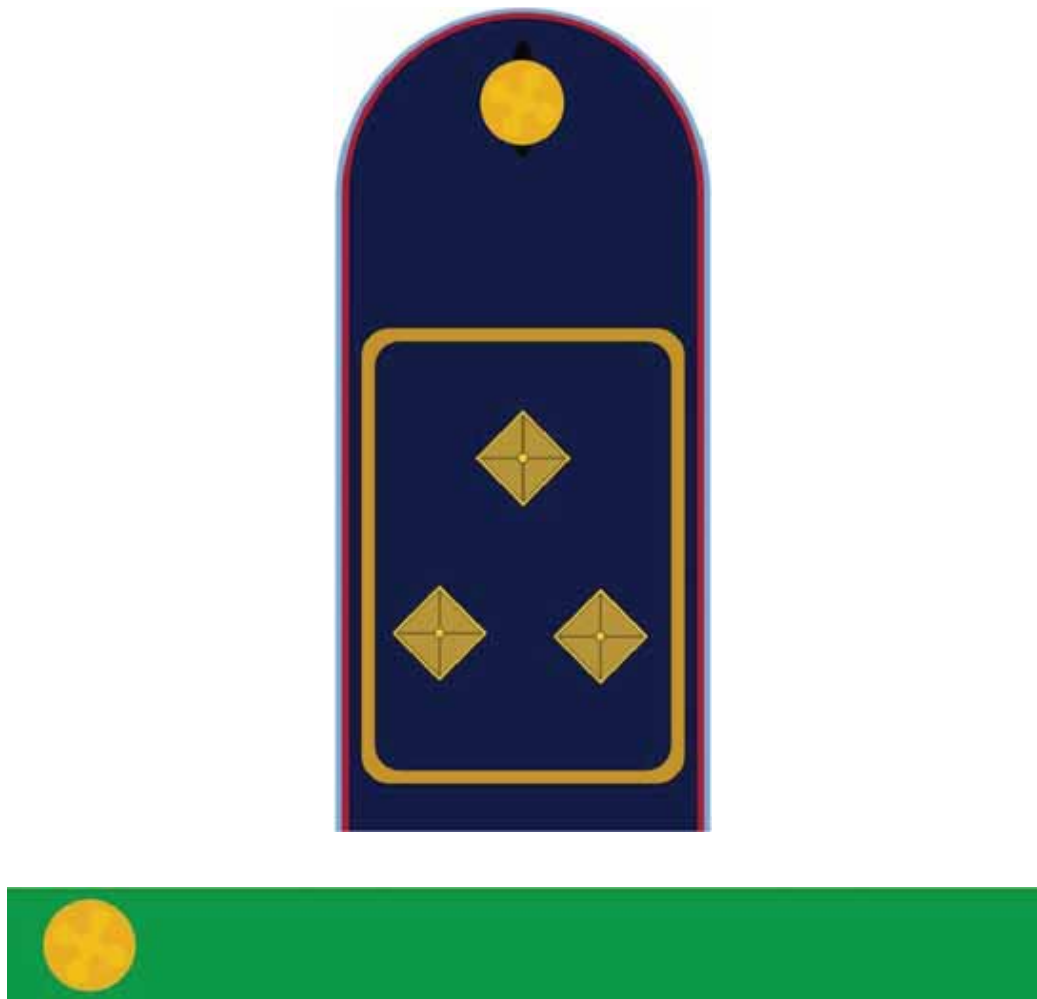

1.5. Assistente Esperto

Distintivo di grado: rettangolo in materiale metallico o plastico delle dimensioni di cm 4,00 x cm 6,00 di colore blu, contornato da una cornice esterna dorata di cm. 0,20 con quattro rombi dorati a rilievo con lato cm 1,20 a costituire un rombo.

Copricapo e soggolo: il copricapo prevede una fascia di tessuto millerighe blu; il soggolo è di colore verde, altezza cm 1,50, fissato con bottoncini dorati di circonferenza di cm. 0,12 recanti al centro la rosa camuna in rilievo.

Figura 23



1.6. Sovrintendente

Distintivo di grado: rettangolo in materiale metallico o plastico delle dimensioni di cm 4,00 x cm 6,00 di colore blu, contornato da una cornice esterna dorata di cm. 0,20 con una barretta dorata a rilievo.

Copricapo e soggolo: il copricapo prevede una fascia di tessuto millerighe blu;

il soggolo è di colore verde, altezza cm. 1,50 e striscia centrale di colore oro di cm. 0,50 con 1 galloncino verde dai contorni dorati i e bordato di nero, di cm. 1.

Il soggolo è fissato con bottoncini dorati di circonferenza di cm. 0,12 recanti al centro la rosa camuna in rilievo.

Figura 24

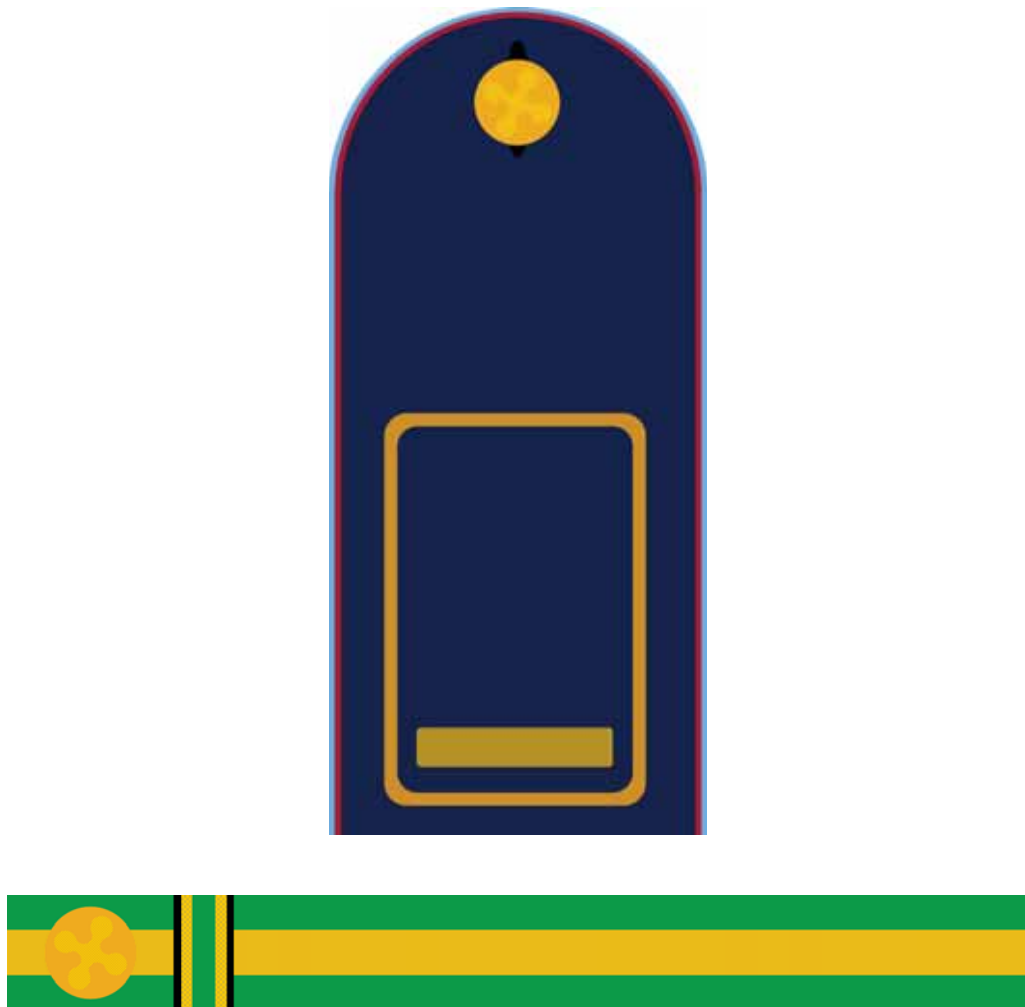

1.7. Sovrintendente Scelto

Distintivo di grado: rettangolo in materiale metallico o plastico delle dimensioni di cm 4,00 x cm 6,00 di colore blu, contornato da una cornice esterna dorata di cm. 0,20 con due barretta dorata a rilievo.

Copricapo e soggolo: il copricapo prevede una fascia di tessuto millerighe blu;

il soggolo è di colore verde, altezza cm. 1,50 e striscia centrale di colore oro di cm. 0,50 con 2 galloncini verdi dai contorni dorati i e bordati di nero, di cm. 1.

Il soggolo è fissato con bottoncini dorati di circonferenza di cm. 0,12 recanti al centro la rosa camuna in rilievo.

Figura 25

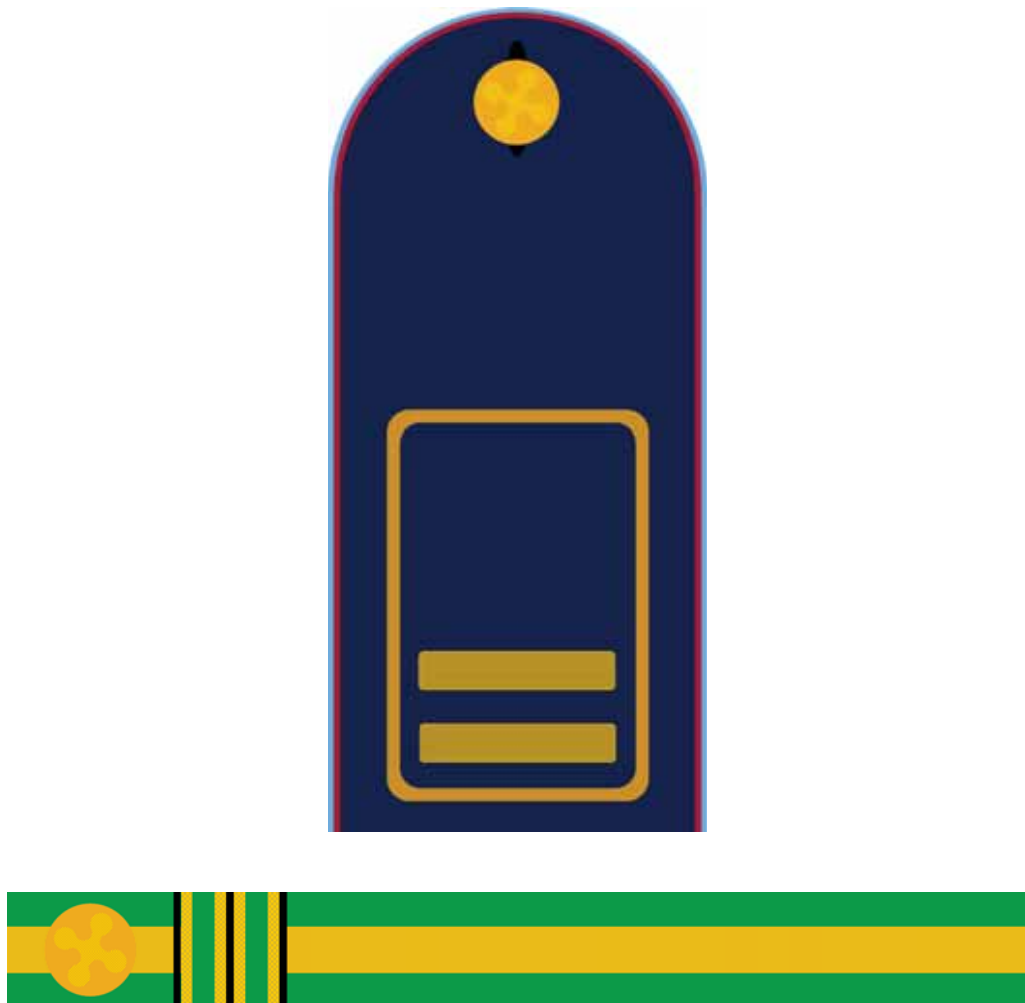

1.8. Sovrintendente Esperto

Distintivo di grado: rettangolo in materiale metallico o plastico delle dimensioni di cm 4,00 x cm 6,00 di colore blu, contornato da una cornice esterna dorata di cm. 0,20 con tre barretta dorata a rilievo.

Copricapo e soggolo: il copricapo prevede una fascia di tessuto millerighe blu;

il soggolo è di colore verde, altezza cm. 1,50 e striscia centrale di colore oro di cm. 0,50 con 3 galloncini verdi dai contorni dorati i e bordati di nero, di cm. 1.

Il soggolo è fissato con bottoncini dorati di circonferenza di cm. 0,12 recanti al centro la rosa camuna in rilievo.

Figura 26

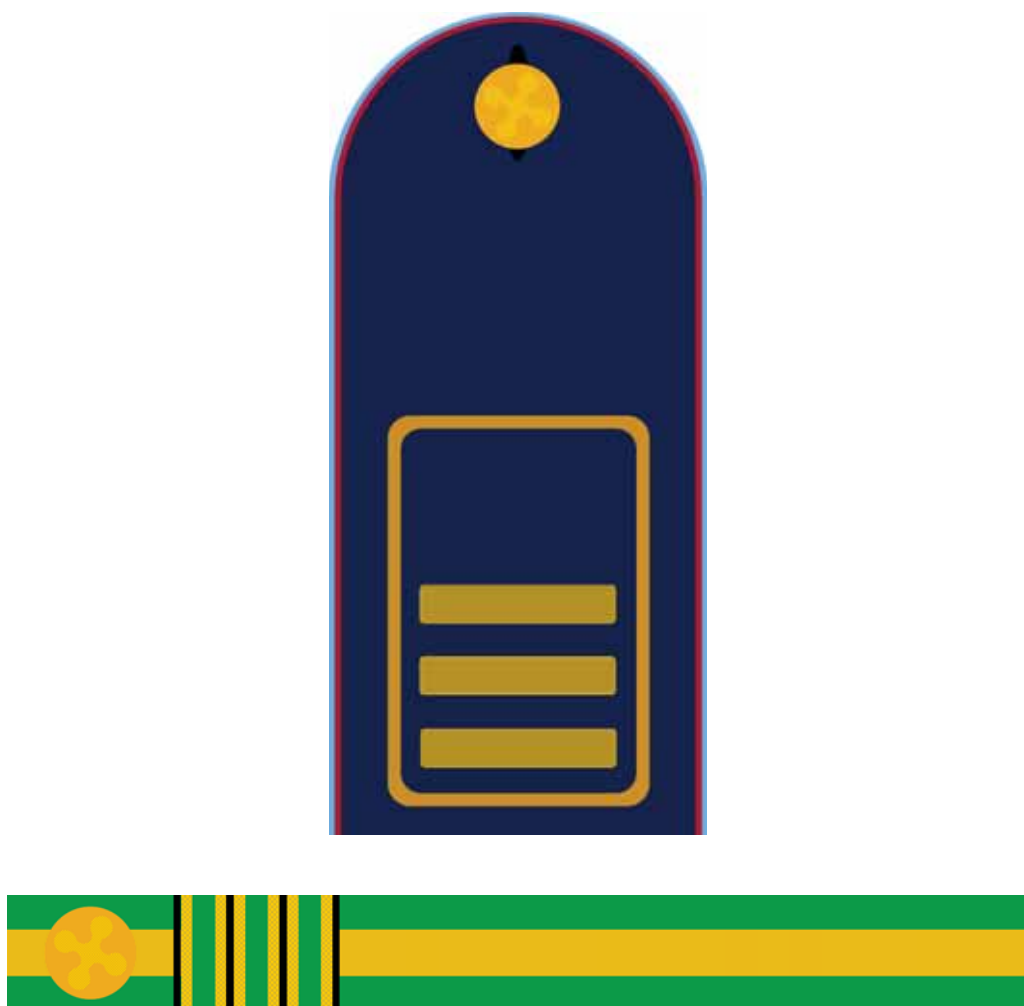

2. SIMBOLI DISTINTIVI PER SOTTUFFICIALI

2.1. Specialista di vigilanza

Distintivo di grado: una stella a sette punte dorata a rilievo.

Copricapo e soggolo: il copricapo prevede una fascia di tessuto millerighe blu;

il soggolo è dorato, altezza cm. 1,50 e striscia centrale di colore verde di cm. 0,50 con 1 galloncino dorato, bordato di nero, di cm. 1.

Il soggolo è fissato con bottoncini dorati di circonferenza di cm. 0,12 recanti al centro la rosa camuna in rilievo.

Figura 27

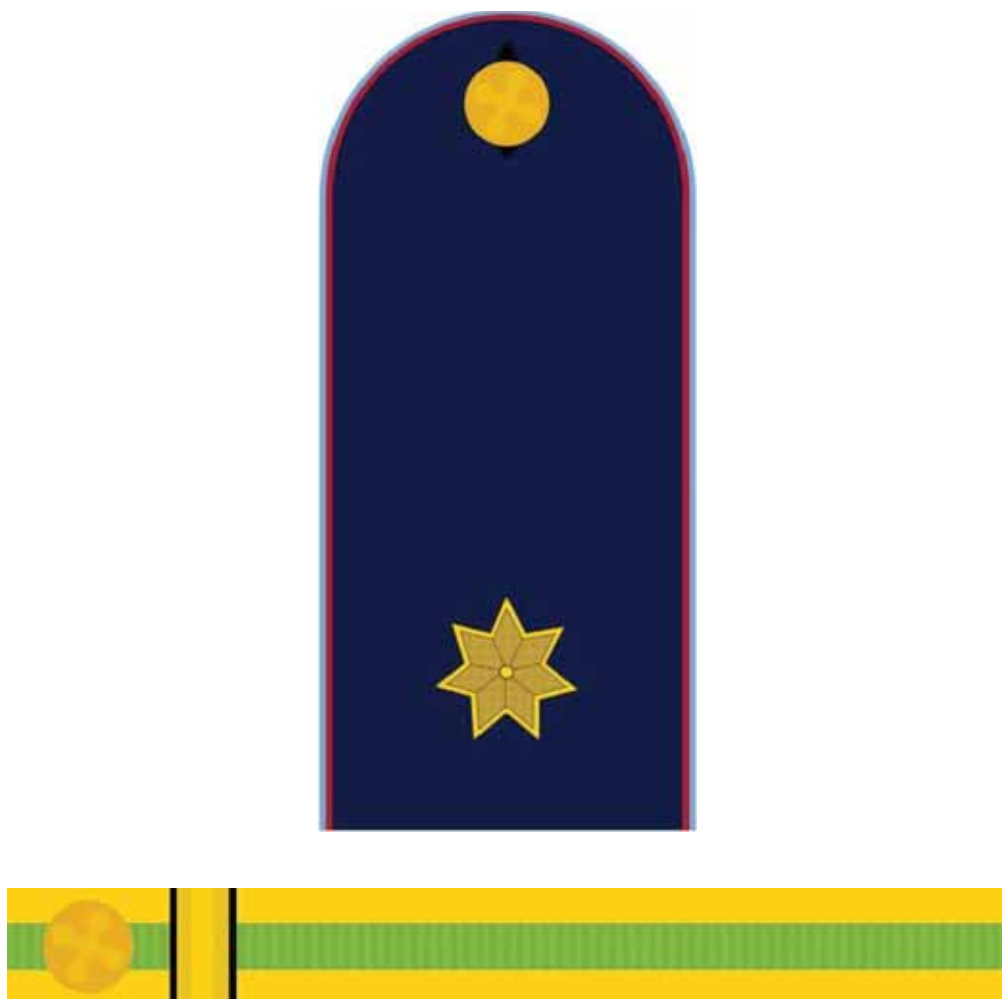

3. SIMBOLI DISTINTIVI PER UFFICIALI

3.1. UFFICIALI DIRETTIVI

3.1.1. Vice Commissario

Distintivo di grado: due stelle a sette punte dorate a rilievo.

Copricapo e soggolo: il copricapo prevede una fascia di tessuto damascata blu;

il soggolo è dorato, altezza cm. 1,80 con 2 galloncini dorati bordati di nero di cm. 1.

Il soggolo è fissato con bottoncini dorati di circonferenza di cm. 0,12 recanti al centro la rosa camuna in rilievo.

Figura 28

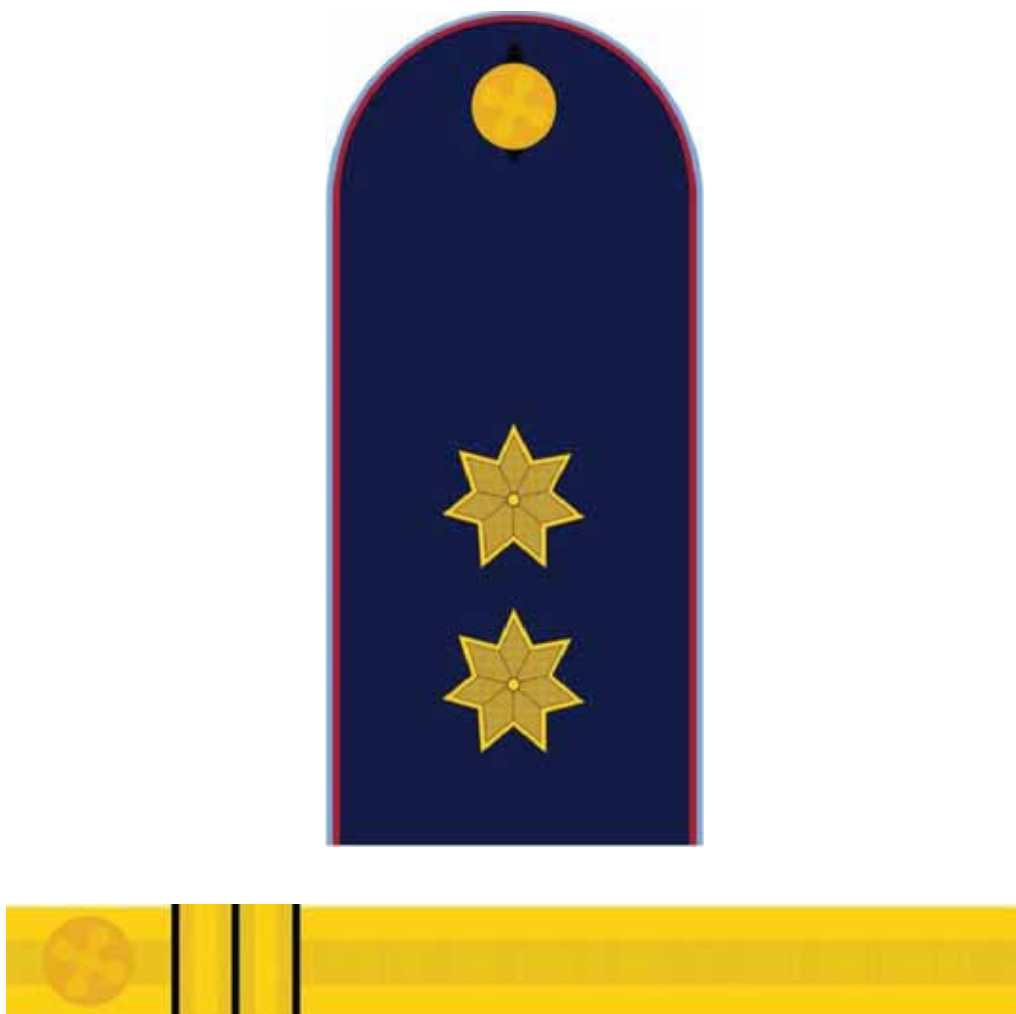

3.1.2. Commissario

Distintivo di grado: tre stelle a sette punte dorate a rilievo.

Copricapo e soggolo: il copricapo prevede una fascia di tessuto damascata blu;

il soggolo è dorato, altezza cm. 1,80 con 3 galloncini dorati, bordati di nero, di cm. 1.

Il soggolo è fissato con bottoncini dorati di circonferenza di cm. 0,12 recanti al centro la rosa camuna in rilievo.

Figura 29

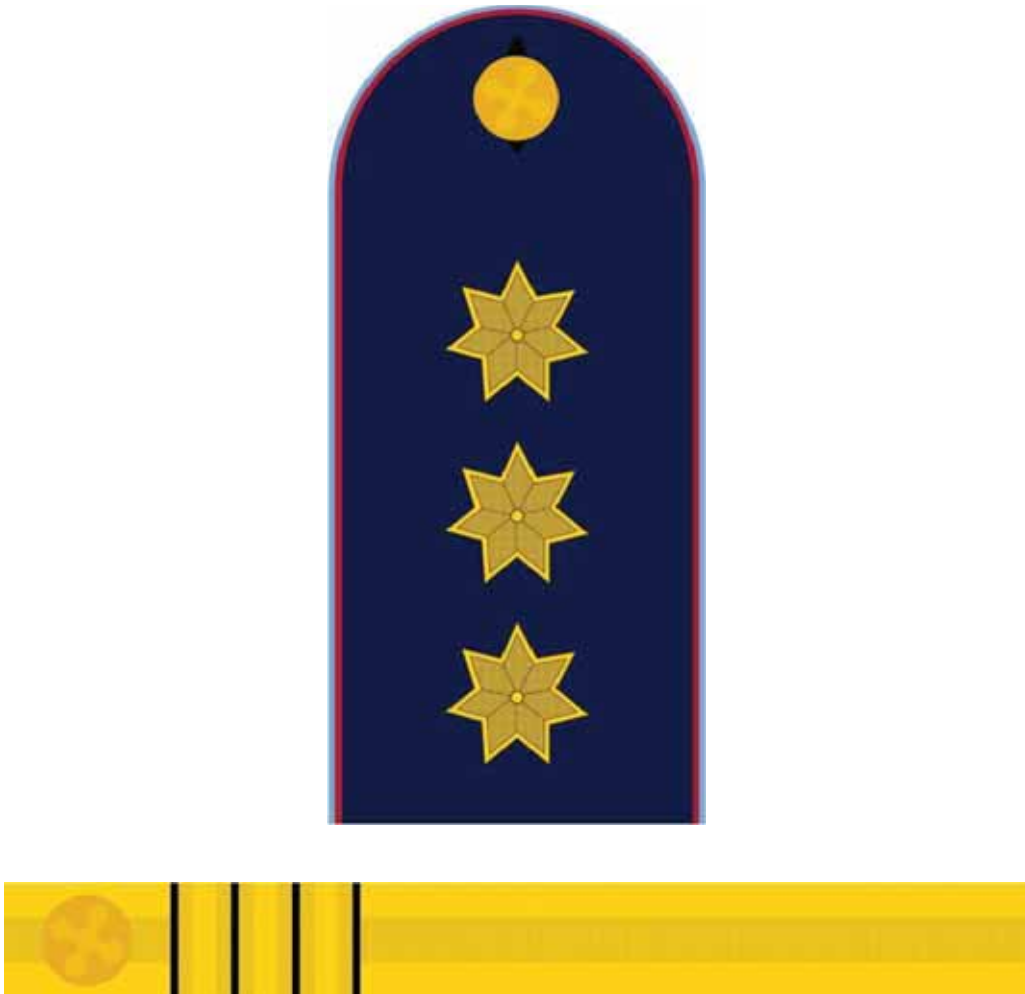

3.1.3. Commissario Capo

Distintivo di grado: una corona turrata a nove merli dorata e una stella a sette punte dorata a rilievo.

Copricapo e soggolo: il copricapo prevede una fascia di tessuto damascata blu;

il soggolo è costituito da un cordone dorato, altezza cm. 1,80 con 1 galloncino dorato, bordato di nero, di cm. 1.

Il soggolo è fissato con bottoncini dorati di circonferenza di cm. 0,12 recanti al centro la rosa camuna in rilievo.

Figura 30



3.1.4. Commissario Capo Coordinatore

Distintivo di grado: una corona turrita a nove merli dorata e due stelle a sette punte dorate a rilievo.

Copricapo e soggolo: il copricapo prevede una fascia di tessuto damascata blu;

il soggolo è costituito da un cordone dorato, altezza cm. 1,80 con 2 galloncini dorati, bordati di nero, di cm. 1.

Il soggolo è fissato con bottoncini dorati di circonferenza di cm. 0,12 recanti al centro la rosa camuna in rilievo.

Figura 31



3.2. UFFICIALI DIRIGENTI

3.2.1. Dirigente

(Con pianta organica del Corpo di polizia locale superiore alle 70 unità)

Distintivo di grado: una corona turrata a nove merli dorata e tre stelle a sette punte dorate a rilievo.

N.B.: Le dimensioni dei distintivi di grado per il tubolare sono ridotte così come specificato:

stella a sette punte dorata: diametro 18 mm;

corona turrata a nove merli dorata: 30 mm x 17 mm.

Copricapo e soggolo: il copricapo prevede una fascia di tessuto damascata blu;

il soggolo è costituito da un cordone dorato, altezza cm. 1,80 con 3 galloncini dorati, bordati di nero, di cm. 1.

Il soggolo è fissato con bottoncini dorati di circonferenza di cm. 0,12 recanti al centro la rosa camuna in rilievo.

Figura 32



4. DISTINTIVI DI GRADO PER I COMANDANTI DI CORPO DI POLIZIA LOCALE

Per gli ufficiali direttivi e dirigenti con la qualifica di comandante, le stelle sono poste su robbio circolare ed i galloncini qualificanti il grado sono bordati di rosso, come pure su fondo rosso è posto lo stemma da berretto dell'ente di appartenenza.

Il grado del comandante del corpo di polizia locale del comune capoluogo di Regione, è descritto al successivo punto 4.4.

4.1. Comandante di Corpo corrispondente al grado di Commissario Capo

Distintivo di grado: una corona turrata a nove merli dorata e una stella a sette punte dorata a rilievo posta su robbio circolare.

Copricapo e soggolo: il copricapo prevede una fascia di tessuto damascata blu;

il soggolo è costituito da un cordone dorato, altezza cm. 1,80 con 1 galloncino dorato, bordato di rosso, di cm. 1.

Il soggolo è fissato con bottoncini dorati di circonferenza di cm. 0,12 recanti al centro la rosa camuna in rilievo.

Figura 33



4.2. Comandante di Corpo corrispondente al grado di Commissario Capo Coordinatore

Distintivo di grado: una corona turrata a nove merli dorata e due stelle a sette punte dorate a rilievo poste su robbio circolare.

Copricapo e soggolo: il copricapo prevede una fascia di tessuto damascata blu;

il soggolo è costituito da un cordone dorato, altezza cm. 1,80 con 2 galloncini dorati, bordati di rosso, di cm. 1.

Il soggolo è fissato con bottoncini dorati di circonferenza di cm. 0,12 recanti al centro la rosa camuna in rilievo

Figura 34



4.3. Comandante di Corpo corrispondente al grado di Dirigente.

(Con pianta organica del corpo di polizia locale superiore alle 70 unità o ufficiali dirigenti in posizione di comando di corpo di polizia locale dei comuni capoluogo di provincia e delle province)

Distintivo di grado: una corona turrata a nove merli dorata e tre stelle a sette punte dorate a rilievo poste su robbio circolare.

N.B.: Le dimensioni dei distintivi di grado per il tubolare sono ridotte così come specificato:

stella a sette punte dorata: diametro 18 mm;

robbio: diametro 20 mm;

corona turrata a nove merli dorata: 30 mm x 17 mm.

Copricapo e soggolo: il copricapo prevede una fascia di tessuto damascata blu;

il soggolo è costituito da un cordone dorato, altezza cm. 1,80 con 3 galloncini dorati, bordati di rosso, di cm. 1.

Il soggolo è fissato con bottoncini dorati di circonferenza di cm. 0,12 recanti al centro la rosa camuna in rilievo.

Figura 35



4.4. Comandante di Corpo corrispondente al grado di Dirigente Generale

(comandante del corpo di polizia locale della città capoluogo di Regione)

Distintivo di grado: una greca dorata e una stella a sette punte dorata a rilievo posta su robbio circolare.

Copricapo e soggolo: il copricapo prevede una fascia di tessuto damascata blu;

il soggolo è costituito da una treccia dorata, altezza cm. 2,00 con 1 galloncino dorato, bordato di rosso ,di cm. 1,50.

Il soggolo è fissato con bottoncini dorati di circonferenza di cm. 0,15 recanti al centro la rosa camuna in rilievo

Figura 36



5. DISTINTIVI DI GRADO PER I RESPONSABILI DI SERVIZIO

I responsabili di servizio adottano i gradi corrispondenti al proprio inquadramento e portano, in alto sulla manica sinistra della giacca o di altro capo autoportante, sopra il fregio circolare regionale, la dicitura «RESPONSABILE DI SERVIZIO» in caratteri dorati maiuscoli in posizione ricurva su fondo verde con bordatura dorata.



Figura 37

Dimensioni: 10 cm di larghezza x 5 cm di altezza;
Dicitura: disposta su unica riga centrale;
Carattere: ARIAL BLAK altezza carattere 0,6 cm.
Colori: verde, pantone®356C;
oro.

6. DISTINTIVI DI GRADO PER I RESPONSABILI DI SERVIZIO INTERCOMUNALE

I responsabili di servizio intercomunale adottano i gradi corrispondenti al proprio inquadramento e portano, in alto sulla manica sinistra della giacca o di altro capo autoportante sopra il fregio circolare regionale, la dicitura «RESPONSABILE DI SERVIZIO INTERCOMUNALE» in caratteri dorati maiuscoli in posizione ricurva, su doppia riga, su fondo verde con bordatura dorata.



Figura 38

Dimensioni: 10 cm di larghezza x 5 cm di altezza;
Dicitura: disposta su due righe;
Carattere: ARIAL BLAK altezza carattere prima riga: 6 mm, altezza carattere seconda riga: 4 mm;
Colori: verde, pantone®356C;
oro.

7. VICE-COMANDANTE

Gli ufficiali, che rivestano l'incarico di vice-comandante di corpo di polizia locale, adottano il distintivo di grado corrispondente al proprio inquadramento.

Le stelle a sette punte qualificanti il grado sono poste su disco circolare di colore azzurro e i galloncini posti sul soggolo sono bordati di azzurro.

Colore: Azzurro, pantone®284C.

Figura 39
Vice Commissario



Figura 40
Commissario



Figura 41
Commissario Capo



Figura 42
Commissario Capo Coordinatore



Figura 43
dirigente



Galloncini soggoli Vice-Comandante

Figura 44



Figura 45



Figura 46



8. POSIZIONI ORGANIZZATIVE

I titolari di posizione organizzativa si fregiano del distintivo di grado corrispondente al proprio inquadramento. Le stelle a sette punte qualificanti il grado sono poste su disco circolare di colore verde e i galloncini posti sul soggolo sono bordati di verde.

Colore: Verde, pantone®356C.

Figura 47
Vice Commissario P.O.



Figura 48
Commissario P.O.



Figura 49
Commissario Capo P.O.



Figura 50
Commissario Capo Coordinatore P.O.



Galloncini soggoli P.O.

Figura 51



Figura 52



Figura 53



9. AGENTI INCARICATI DI SPECIFICHE RESPONSABILITA'

Gli agenti, se incaricati di specifiche responsabilità ex art. 56 sexies del CCNL comparto funzioni locali triennio 2016 – 2018, adottano i distintivi di grado corrispondenti al proprio inquadramento, con profilatura verde.

Colore: Verde, pantone®356C.

Figura 54
Agente Scelto



Figura 55
Assistente



Figura 56
Assistente scelto



Figura 57
Assistente Esperto



Figura 58
Sovrintendente



Figura 59
Sovrintendente Scelto



Figura 60
Sovrintendente Esperto



10. PERSONALE INQUADRATO IN CATEGORIA “D” INCARICATO DI INDENNITA’ DI FUNZIONE

Il personale di polizia locale, inquadrato nella categoria “D” se incaricati di specifiche responsabilità ex art. 56 sexies del CCNL comparto funzioni locali triennio 2016 – 2018, adottano i distintivi di grado corrispondenti al proprio inquadramento, con profilatura verde.

Colore: Verde, pantone®356C.

Figura 61
Specialista di
Vigilanza



Figura 62
Vice-commissario



Figura 63
Commissario



Figura 64
Commissario Capo



Figura 65
Commissario Capo
Coordinatore



11. SPECIFICHE TECNICHE PER LE PLACCHETTE, I TUBOLARI, I GRADI PETTORALI E I GRADI DI GALA DEL PERSONALE DELLA POLIZIA LOCALE.

11.1. PLACCHETTE

Colorazione: Blu, pantone® 655C ed Oro;

Ottanio, pantone 19-5004 urban chic (servizio ittico-venatorio) ed Oro.

11.1.1. AGENTE SCELTO

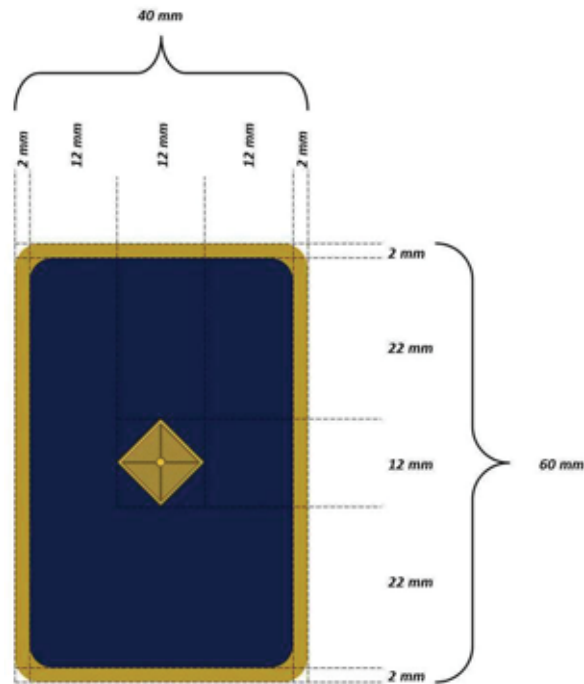

**Figura
66**

11.1.2. ASSISTENTE

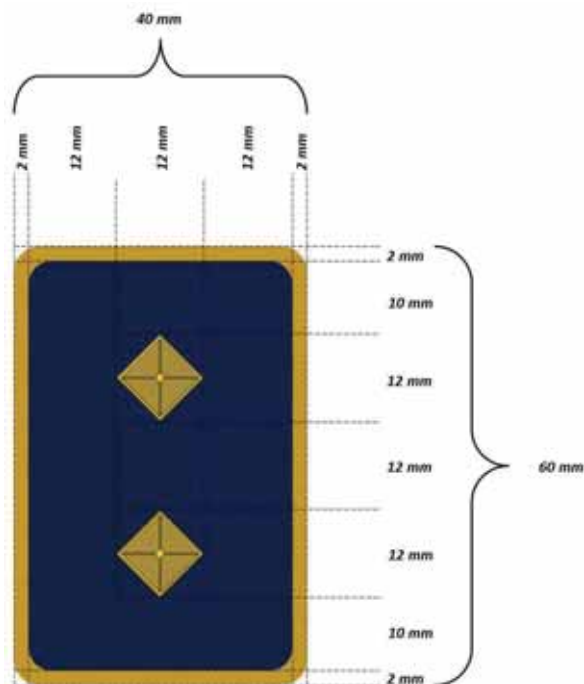

**Figura
67**

11.1.3. ASSISTENTE SCELTO



Figura
68

11.1.4. ASSISTENTE ESPERTO

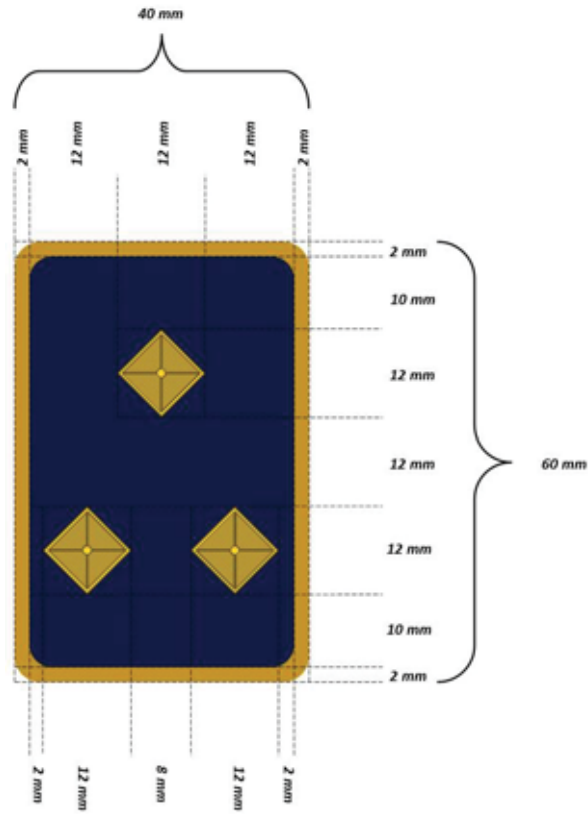

Figura
69

11.1.5. SOVRINTENDENTE

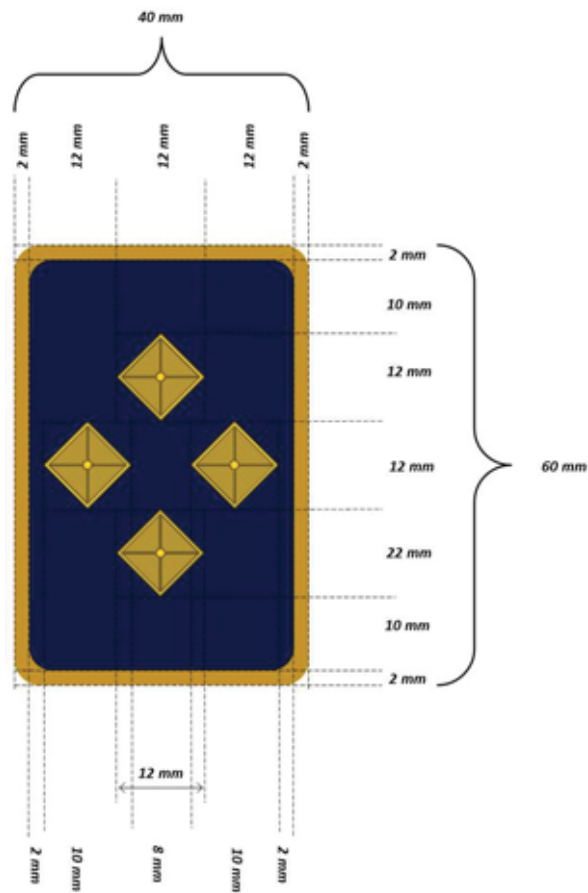

Figura
70

11.1.6. SOVRINTENDENTE SCELTO

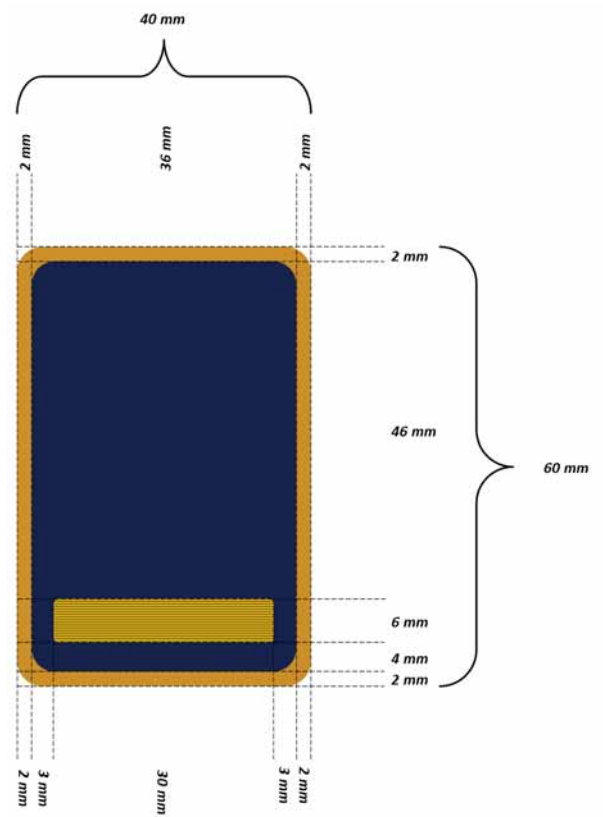

Figura
71

11.1.7. SOVRINTENDENTE ESPERTO

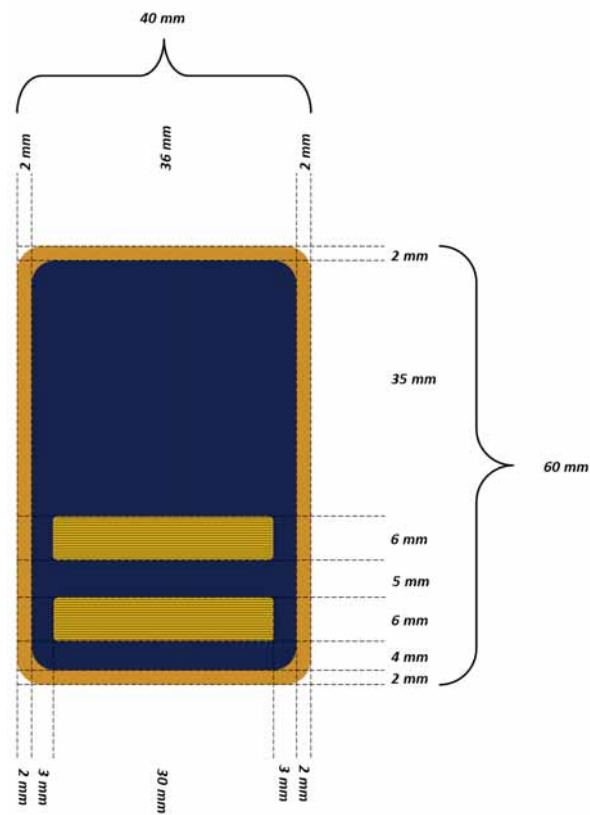

Figura
72

11.1.8. AGENTE SCELTO INCARICATO DI INDENNITA' DI FUNZIONE

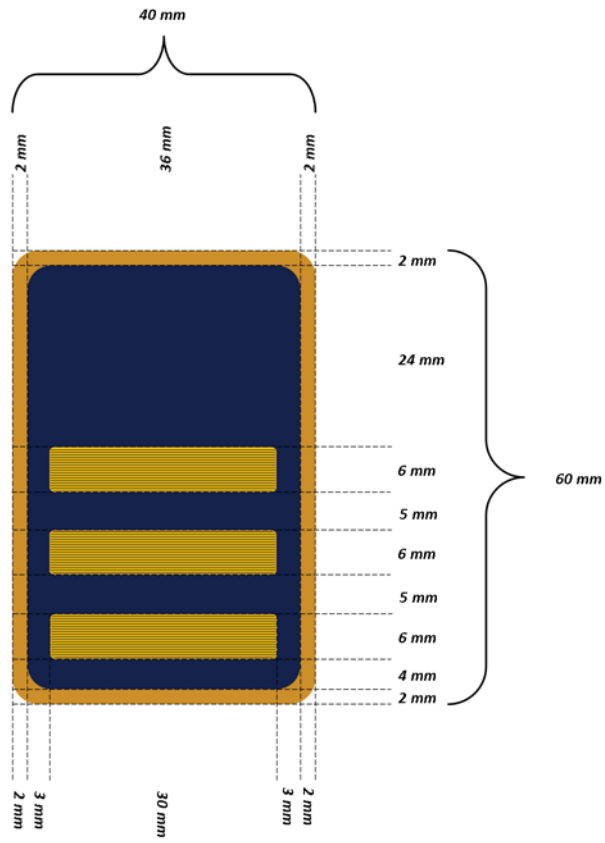

Figura
73

11.1.9. ASSISTENTE INCARICATO DI INDENNITA' DI FUNZIONE

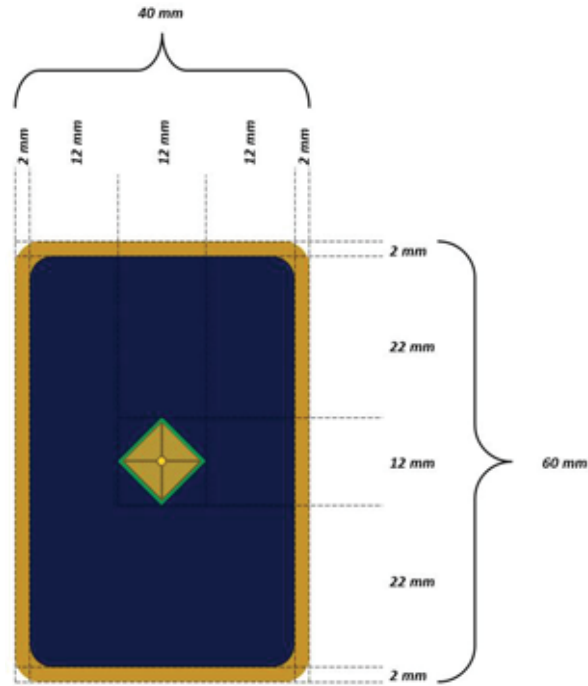

Figura
74

11.1.10. ASSISTENTE SCELTO INCARICATO DI INDENNITA' DI FUNZIONE

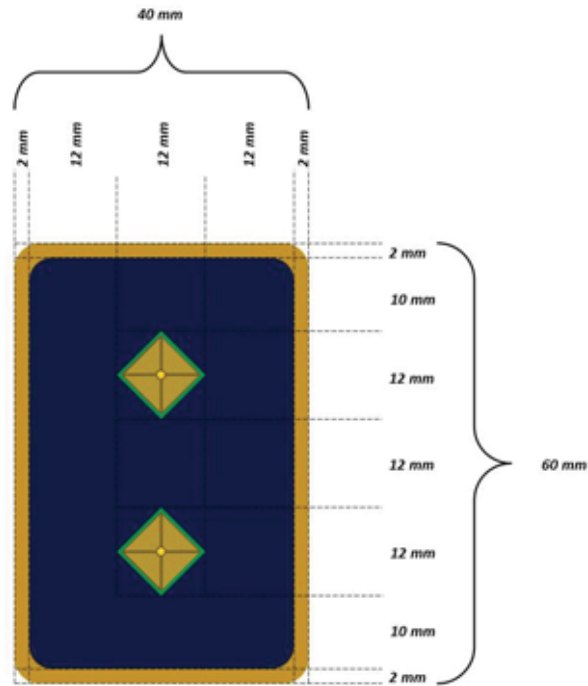

Figura
75

11.1.11. ASSISTENTE ESPERTO INCARICATO DI INDENNITA' DI FUNZIONE

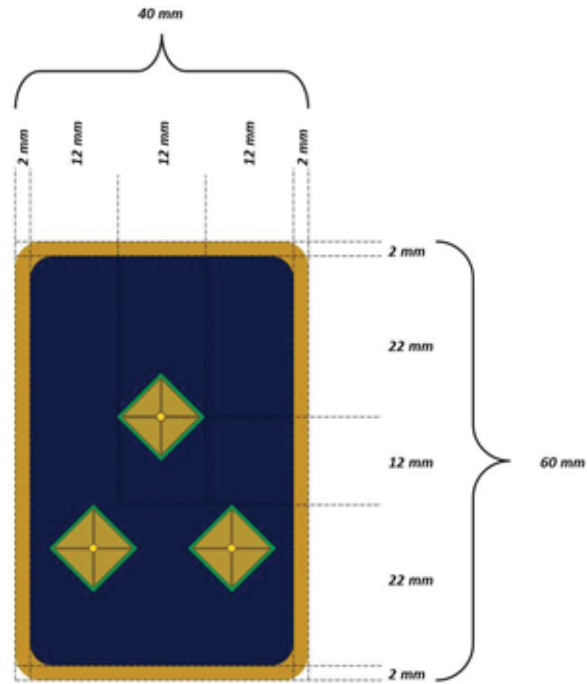

Figura
76

11.1.12. SOVRINTENDNETE INCARICATO DI INDENNITA' DI FUNZIONE

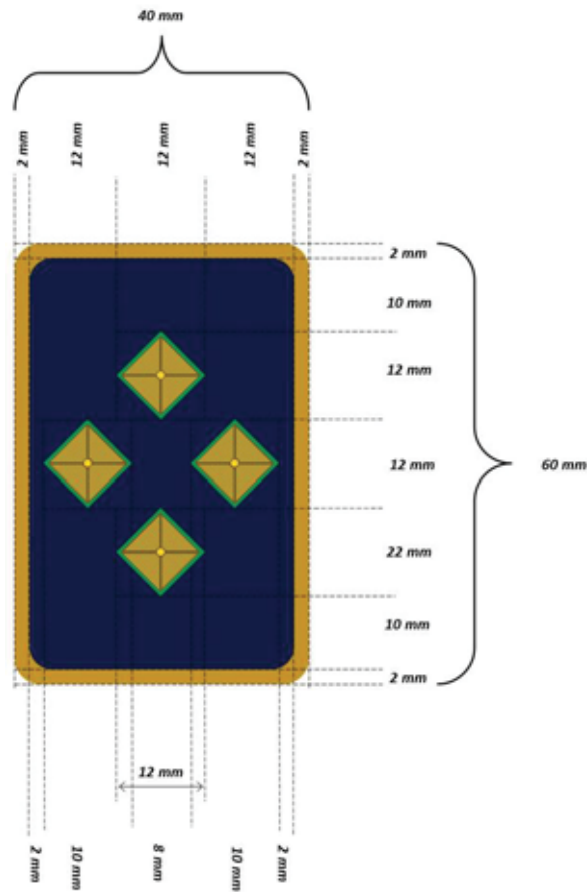

Figura
77

11.1.13. SOVRINTENDENTE SCELTO INCARICATO DI INDENNITA' DI FUNZIONE

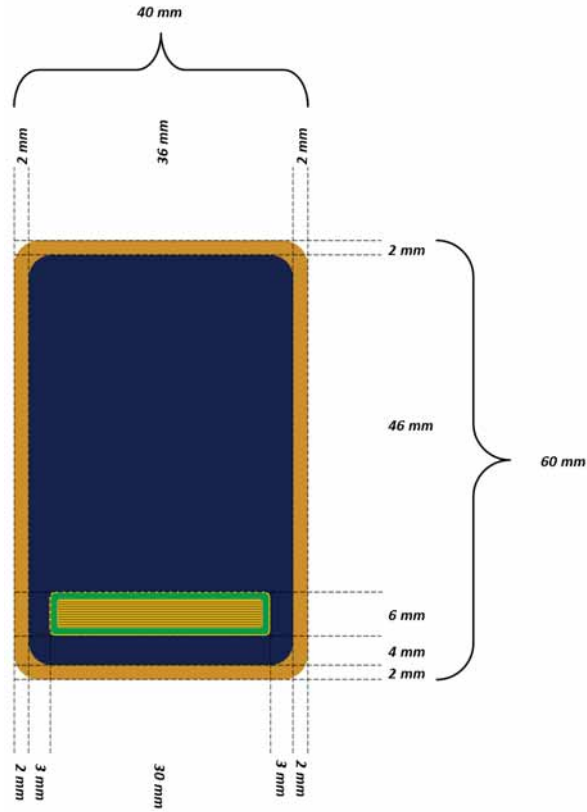

Figura
78

11.1.14. SOVRINTENDENTE ESPERTO INCARICATO DI INDENNITA' DI FUNZIONE

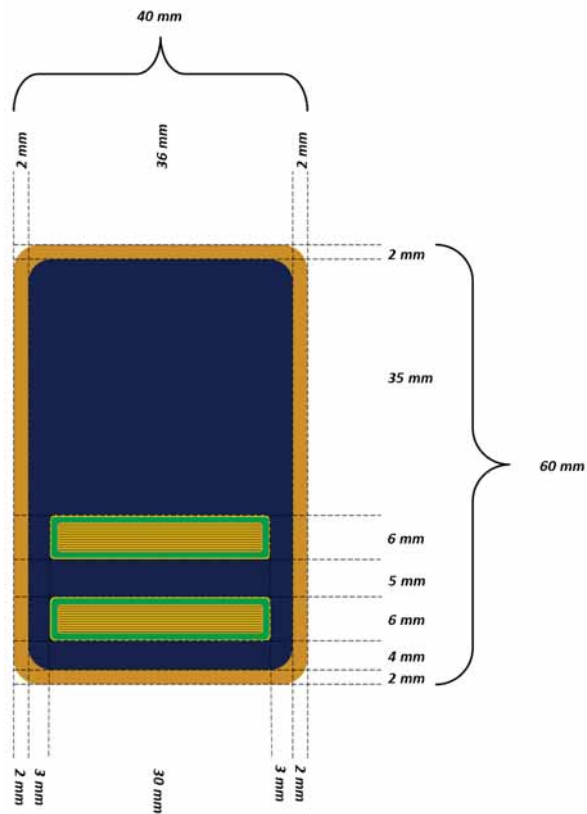

Figura
79

11.2. TUBOLARI

11.2.1. TUBOLARE PER AGENTE

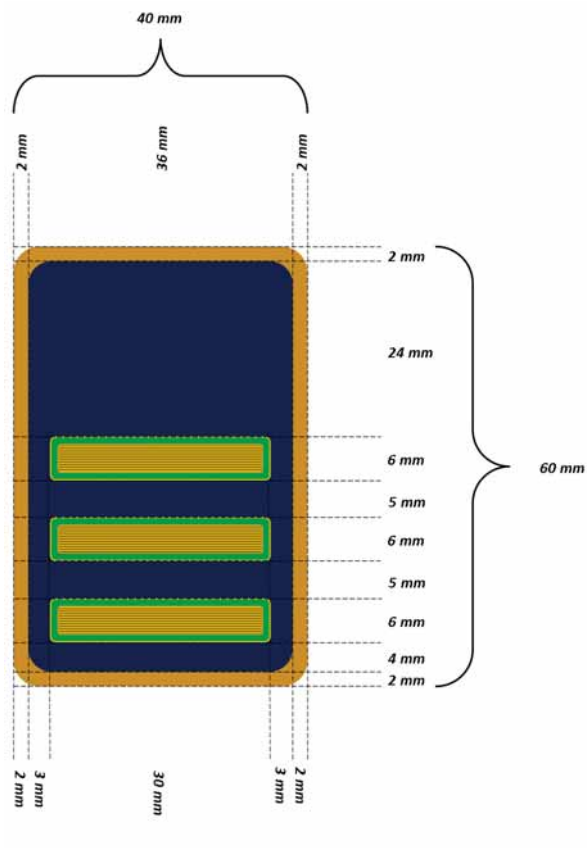

Figura 80

Colorazione:

Blu, pantone® 655C

Ottanio, pantone 19-5004 urban chic (per servizio ittico venatorio)

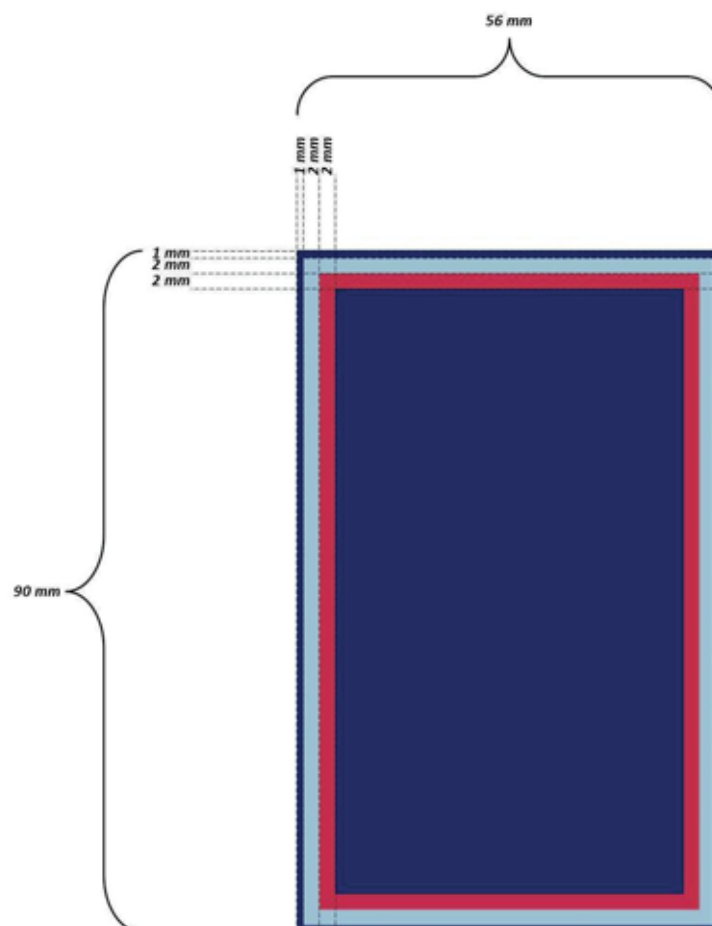
Azzurro, pantone® 284C

Rosso, pantone® 187C

11.2.2. TUBOLARE PER AGENTE SCELTO



Figura 81

Colorazione:

Blu, pantone® 655C

Ottanio, pantone 19-5004 urban chic (per servizio ittico venatorio)

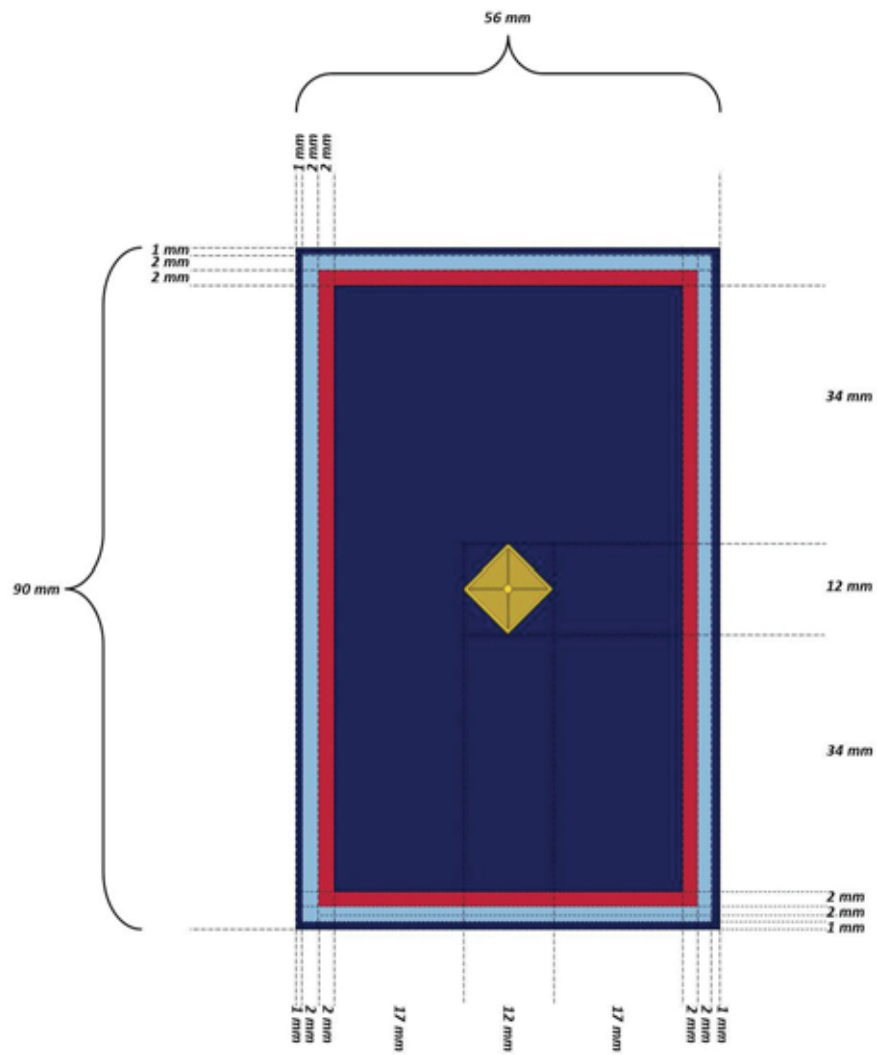
Azzurro, pantone® 284C

Rosso, pantone® 187C

Oro

11.2.3. TUBOLARE PER AGENTE SCELTO INCARICATO DI INDENNITA' DI FUNZIONE



Figura 82

Colorazione:

Blu, pantone® 655C

Ottanio, pantone 19-5004 urban chic (per servizio ittico venatorio)

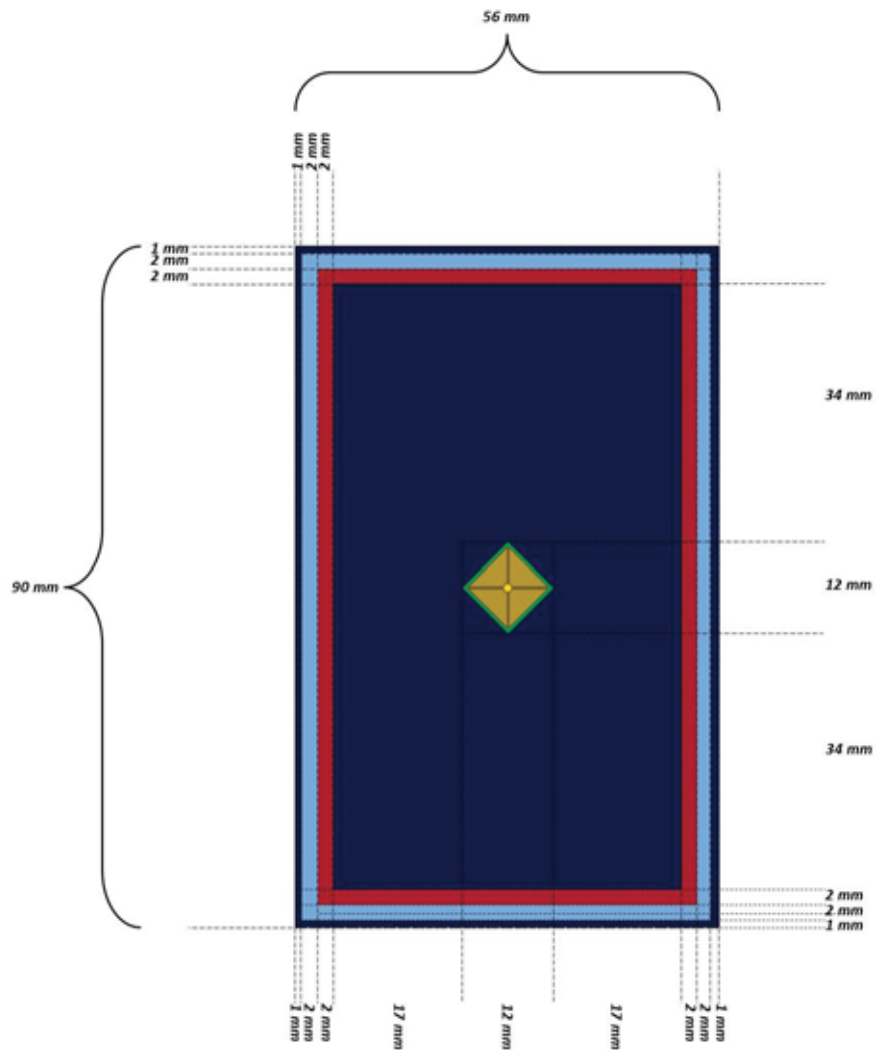
Azzurro, pantone® 284C

Rosso, pantone® 187C

Oro

Verde, pantone® 356C

11.2.4. TUBOLARE PER ASSISTENTE



Figura 83

Colorazione:

Blu, pantone® 655C

Ottanio, pantone 19-5004 urban chic (per servizio ittico venatorio)

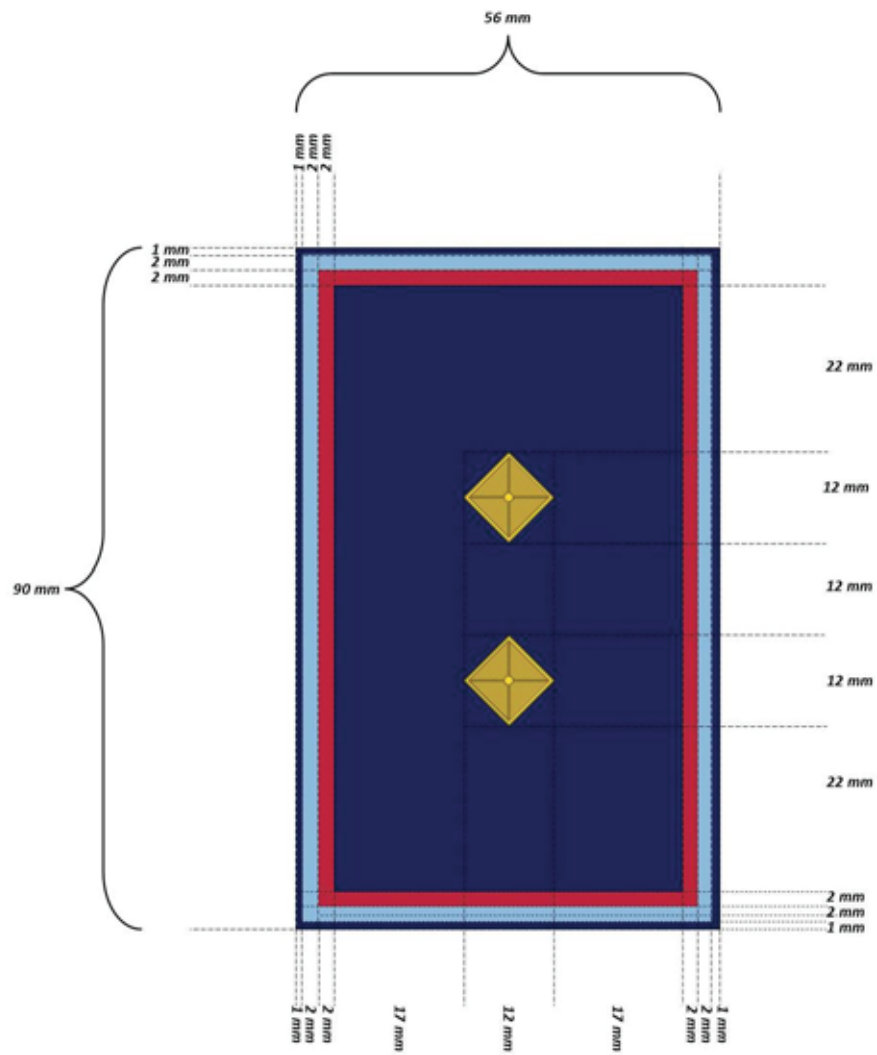
Azzurro, pantone® 284C

Rosso, pantone® 187C

Oro

11.2.5. TUBOLARE PER ASSISTENTE INCARICATO DI INDENNITA' DI FUNZIONE



Figura 84

Colorazione:

Blu, pantone® 655C

Ottanio, pantone 19-5004 urban chic (per servizio ittico venatorio)

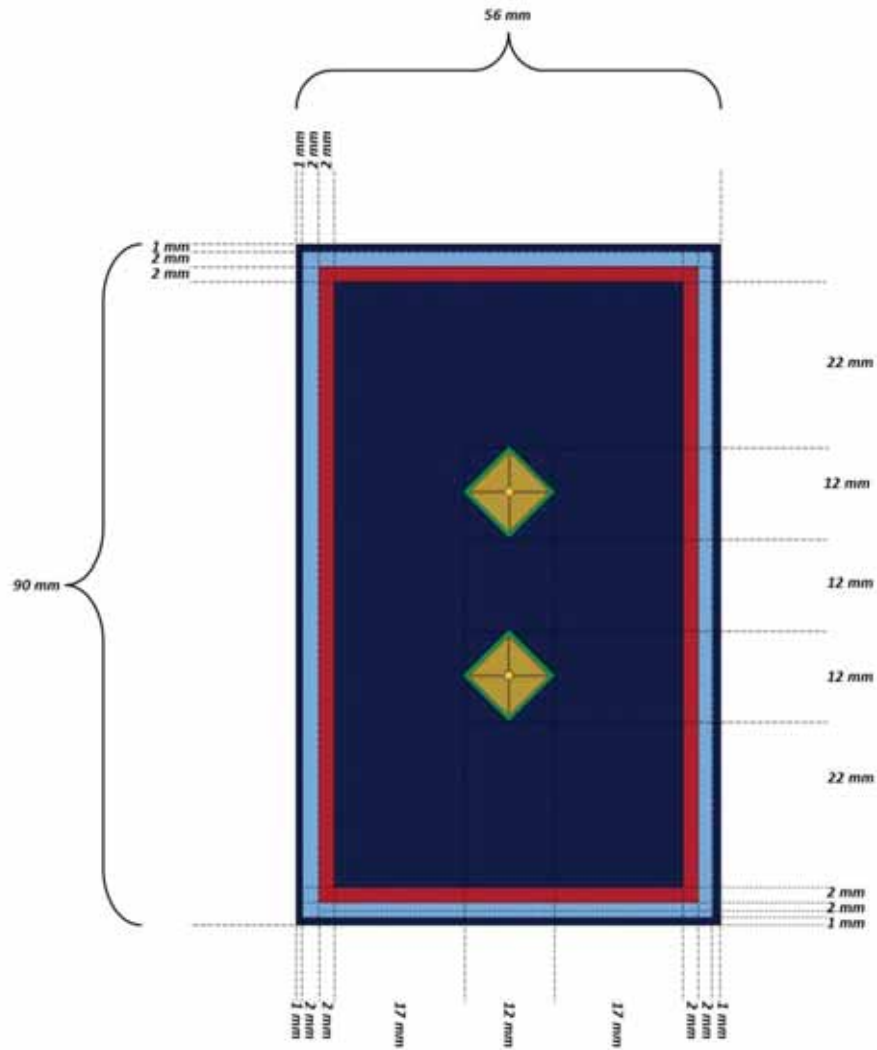
Azzurro, pantone® 284C

Rosso, pantone® 187C

Oro

Verde, pantone® 356C

11.2.6. TUBOLARE PER ASSISTENTE SCELTO



Figura 85

Colorazione:

Blu, pantone® 655C

Ottanio, pantone 19-5004 urban chic (per servizio ittico venatorio)

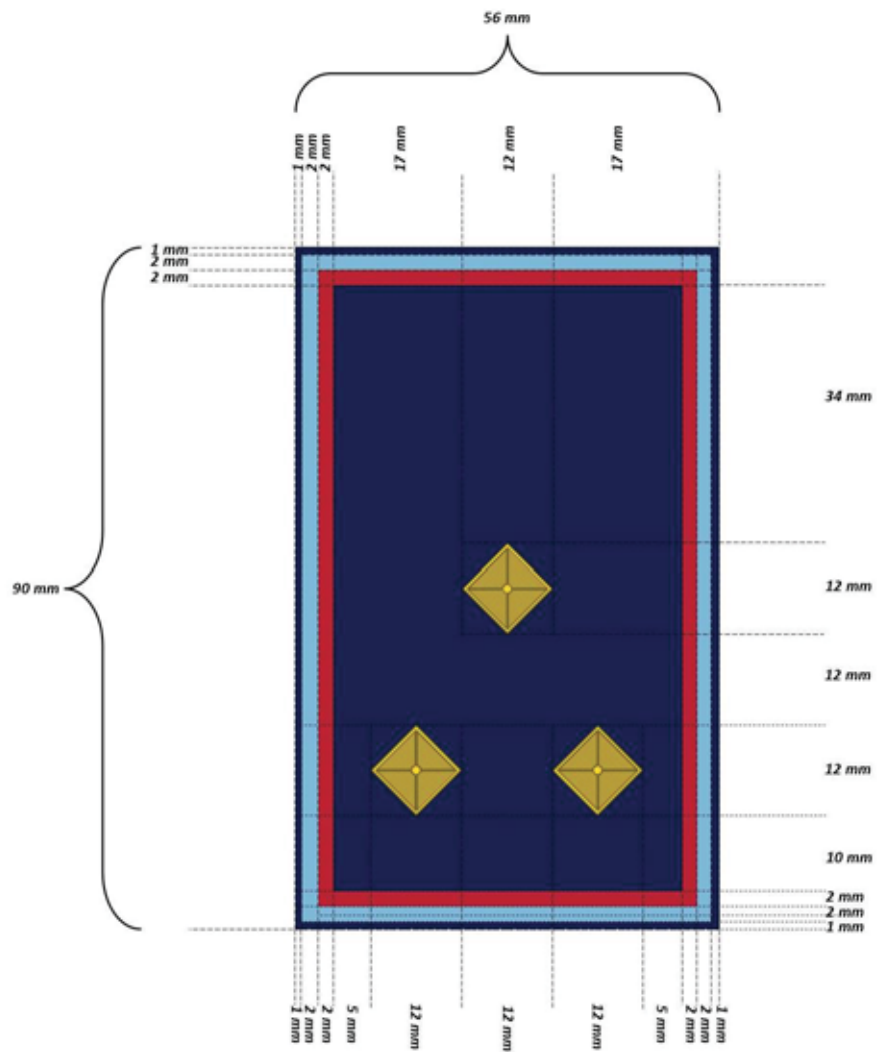
Azzurro, pantone® 284C

Rosso, pantone® 187C

Oro

11.2.7. TUBOLARE PER ASSISTENTE SCELTO INCARICATO DI INDENNITA' DI FUNZIONE



Figura 86

Colorazione:

Blu, pantone® 655C

Ottanio, pantone 19-5004 urban chic (per servizio ittico venatorio)

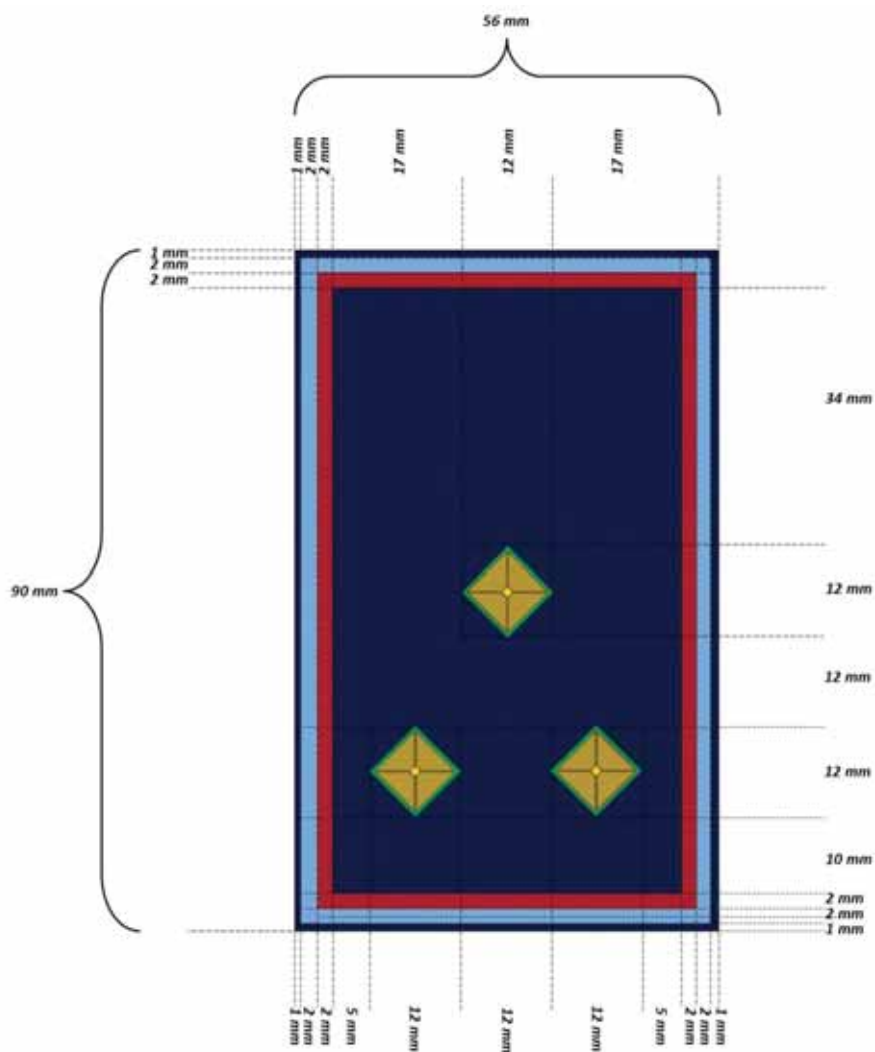
Azzurro, pantone® 284C

Rosso, pantone® 187C

Oro

Verde, pantone® 356C

11.2.8. TUBOLARE PER ASSISTENTE ESPERTO



Figura 87

Colorazione:

Blu, pantone® 655C

Ottanio, pantone 19-5004 urban chic (per servizio ittico venatorio)

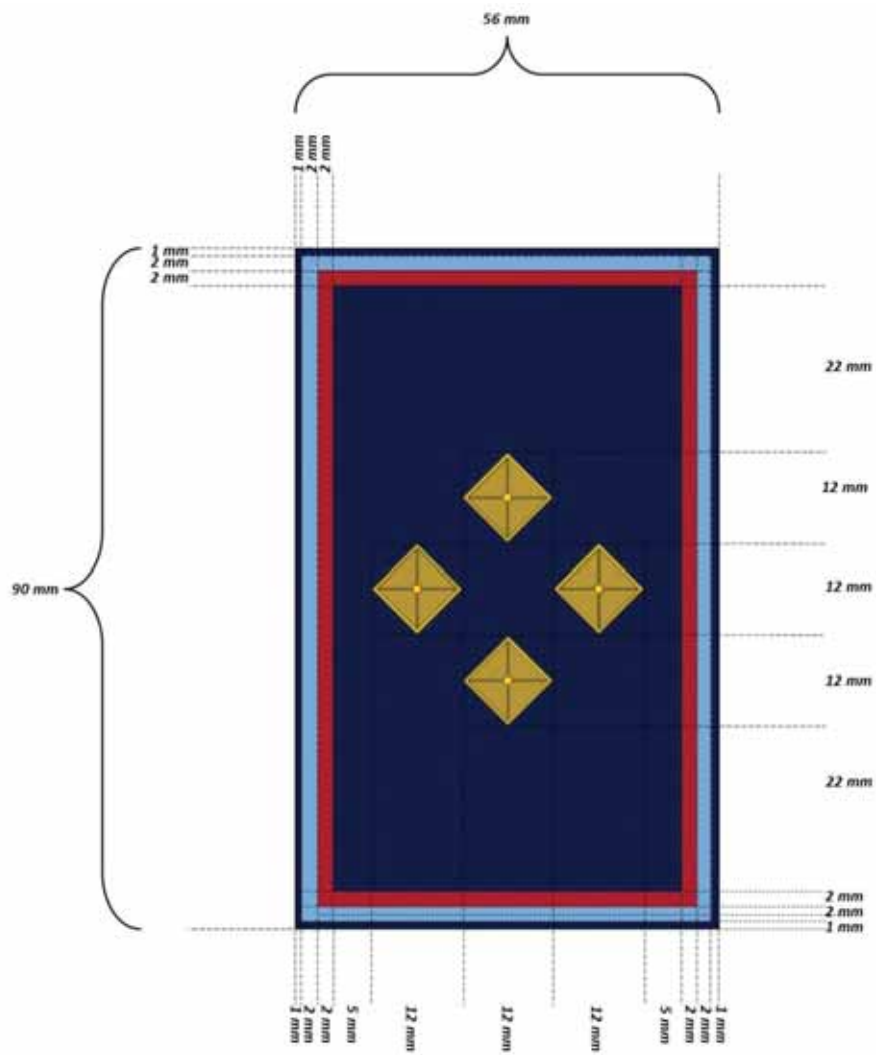
Azzurro, pantone® 284C

Rosso, pantone® 187C

Oro

11.2.9. TUBOLARE PER ASSISTENTE ESPERTO INCARICATO DI INDENNITA' DI FUNZIONE



Figura 88

Colorazione:

Blu, pantone® 655C

Ottanio, pantone 19-5004 urban chic (per servizio ittico venatorio)

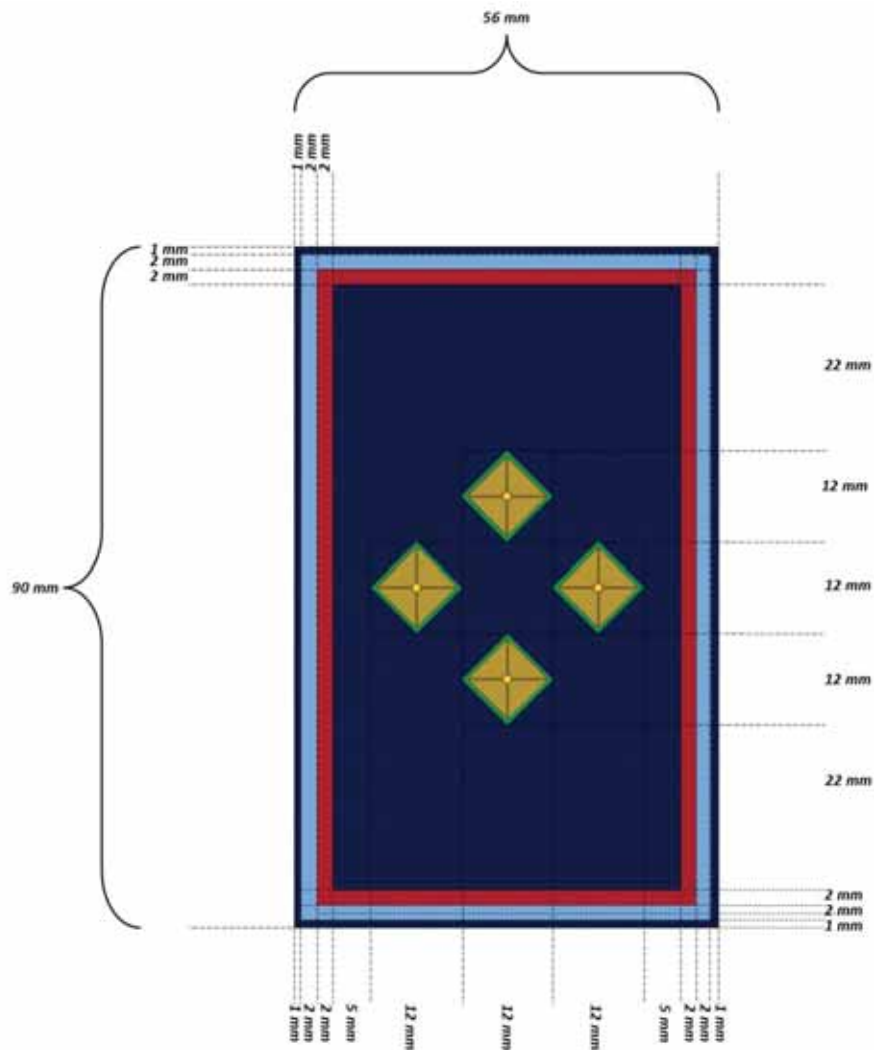
Azzurro, pantone® 284C

Rosso, pantone® 187C

Oro

Verde, pantone® 356C

11.2.10. TUBOLARE PER SOVRINTENDENTE



Figura 89

Colorazione:

Blu, pantone® 655C

Ottanio, pantone 19-5004 urban chic (per servizio ittico venatorio)

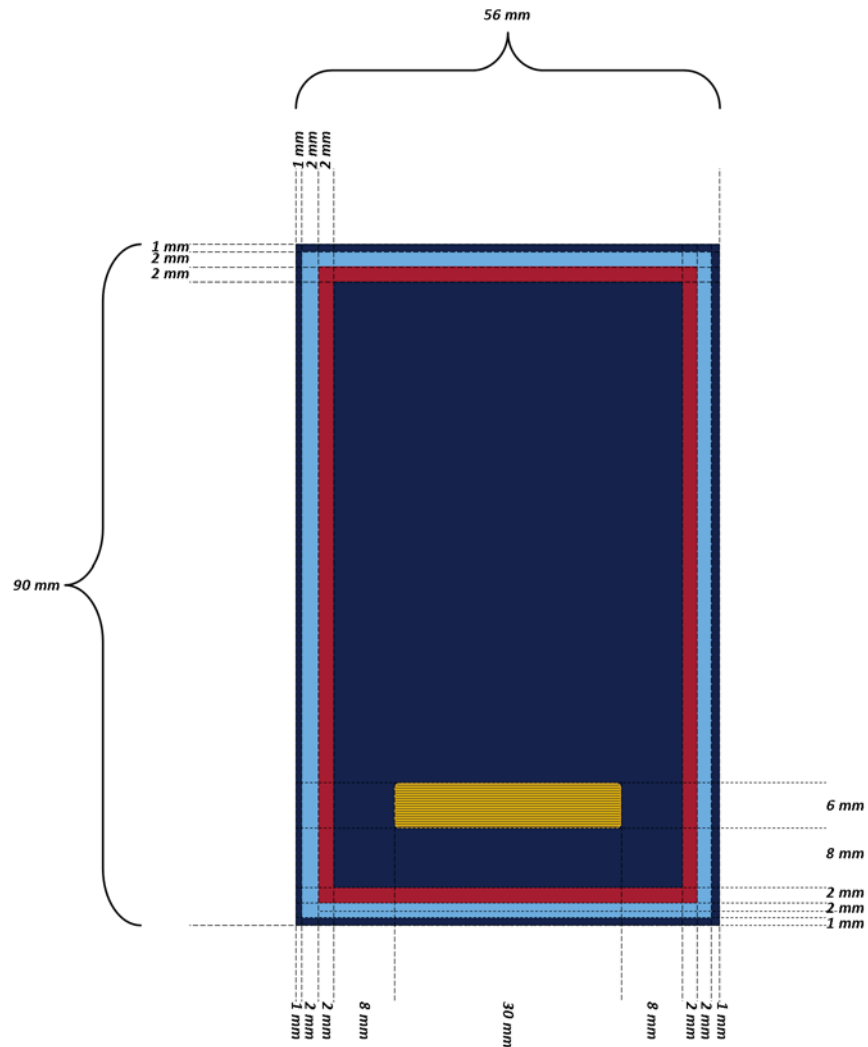
Azzurro, pantone® 284C

Rosso, pantone® 187C

Oro



Figura 90

Colorazione:

Blu, pantone® 655C

Ottanio, pantone 19-5004 urban chic (per servizio ittico venatorio)

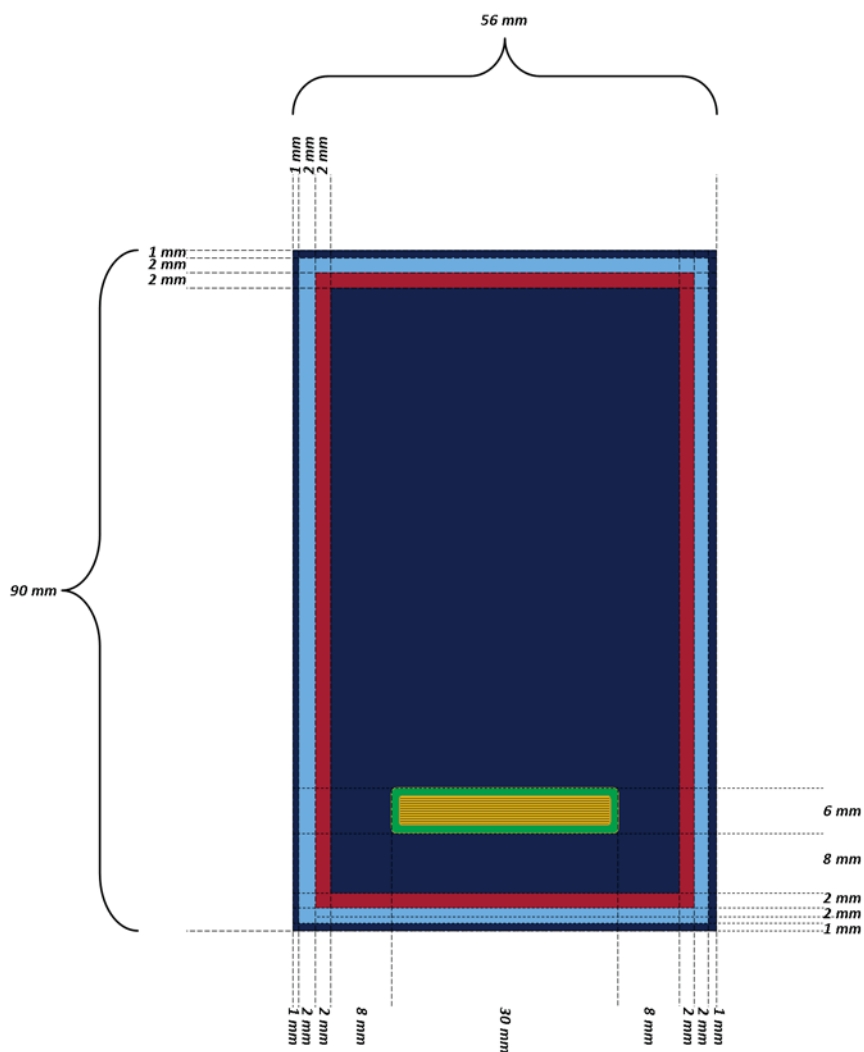
Azzurro, pantone® 284C

Rosso, pantone® 187C

Oro

Verde, pantone® 356C

11.2.12. TUBOLARE PER SOVRINTENDENTE SCELTO



Figura 91

Colorazione:

Blu, pantone® 655C

Ottanio, pantone 19-5004 urban chic (per servizio ittico venatorio)

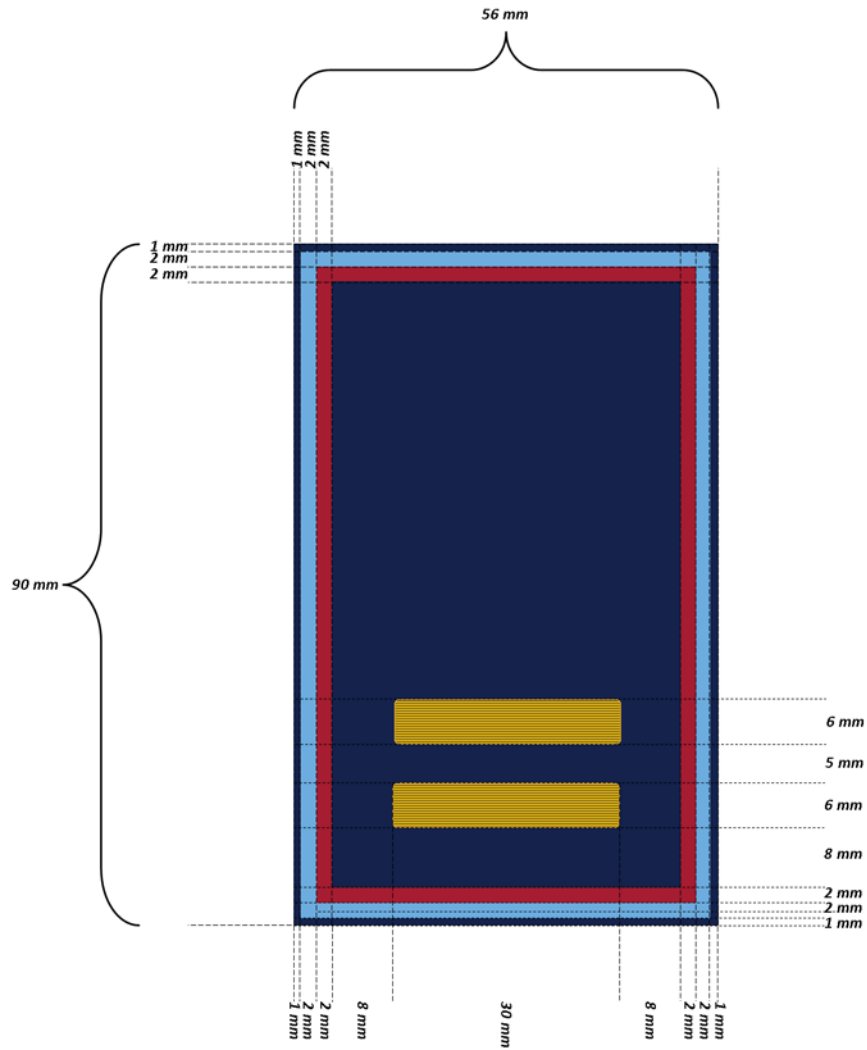
Azzurro, pantone® 284C

Rosso, pantone® 187C

Oro

11.2.13. TUBOLARE PER SOVRINTENTE SCELTO INCARICATO DI INDENNITA' DI FUNZIONE



Figura 92

Colorazione:

Blu, pantone® 655C

Ottanio, pantone 19-5004 urban chic (per servizio ittico venatorio)

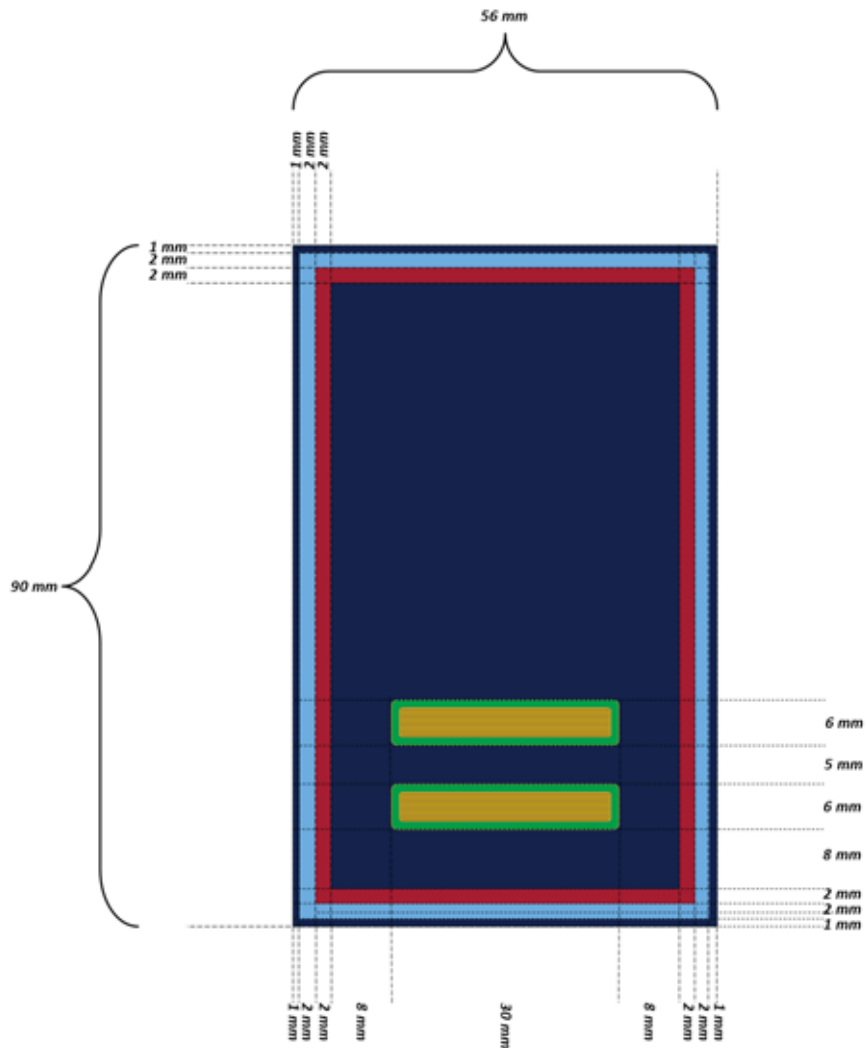
Azzurro, pantone® 284C

Rosso, pantone® 187C

Oro

Verde, pantone® 356C

11.2.14. TUBOLARE PER SOVRINTENDENTE ESPERTO



Figura 93

Colorazione:

Blu, pantone® 655C

Ottanio, pantone 19-5004 urban chic (per servizio ittico venatorio)

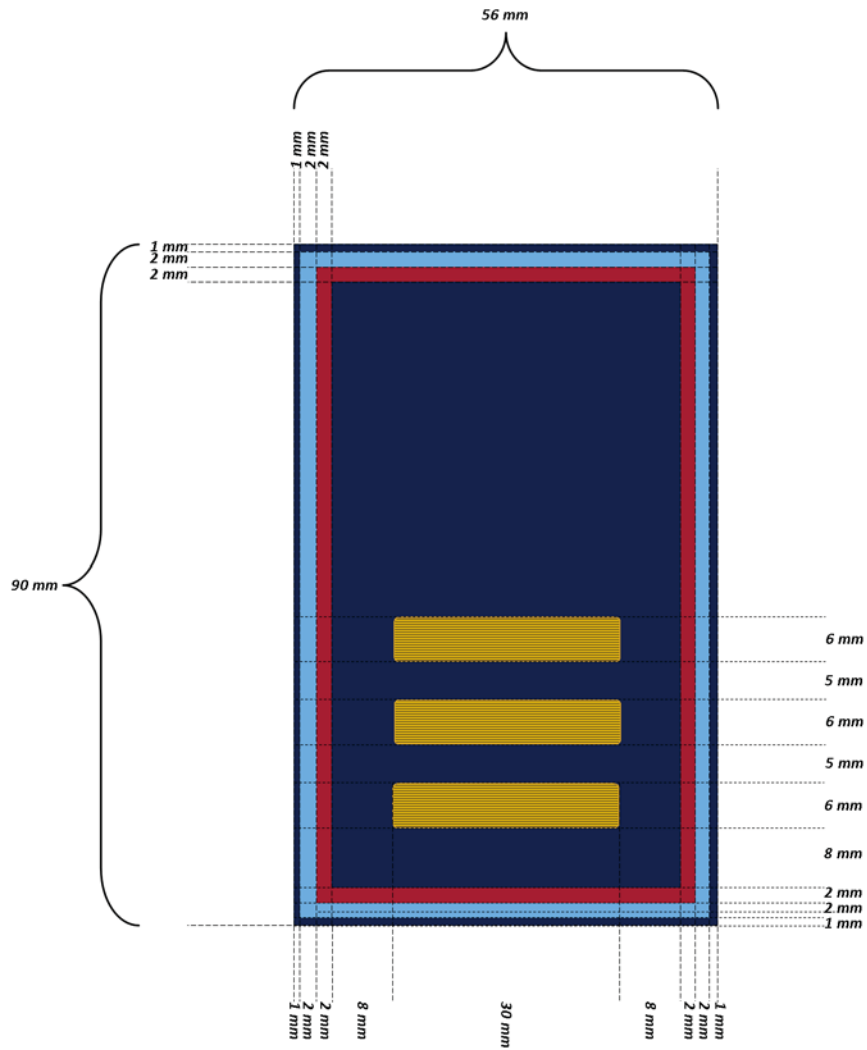
Azzurro, pantone® 284C

Rosso, pantone® 187C

Oro

11.2.15. TUBOLARE PER SOVRINTENTE ESPERTO INCARICATO DI INDENNITA' DI FUNZIONE



Figura 94

Colorazione:

Blu, pantone® 655C

Ottanio, pantone 19-5004 urban chic (per servizio ittico venatorio)

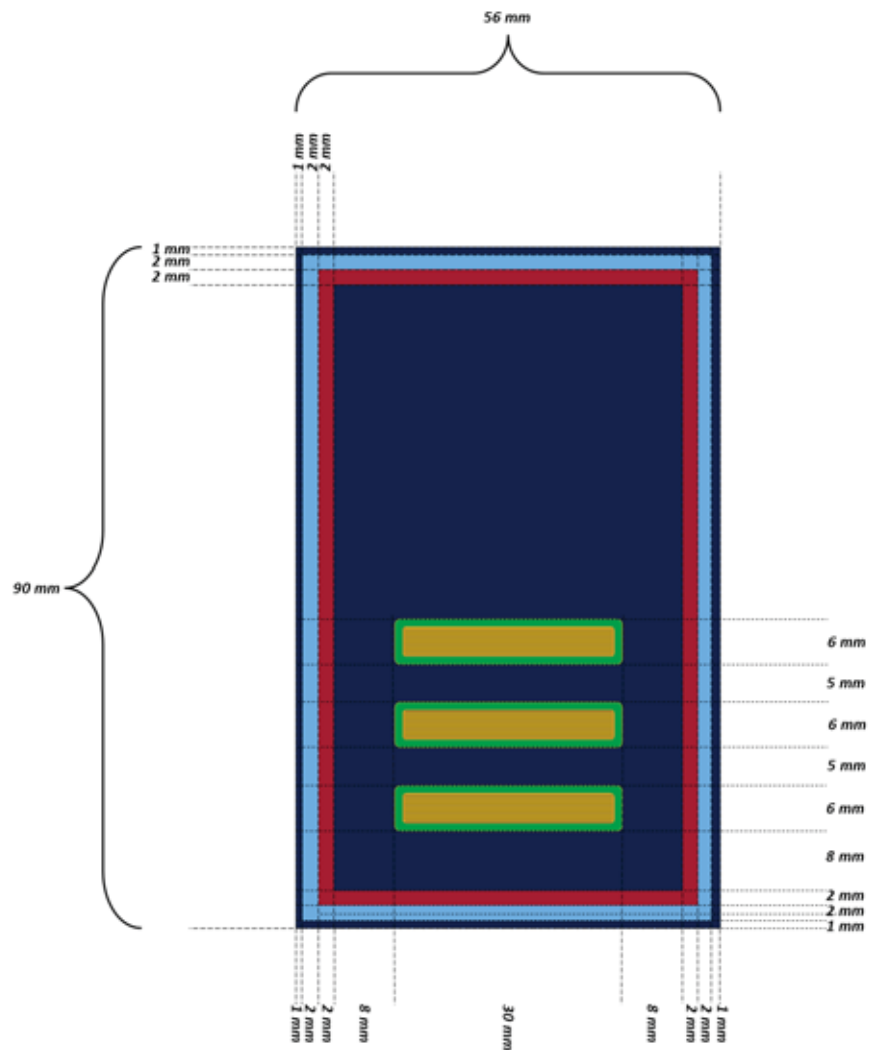
Azzurro, pantone® 284C

Rosso, pantone® 187C

Oro

Verde, pantone® 356C

11.2.16. TUBOLARE PER SPECIALISTA DI VIGILANZA



Figura 95

Colorazione:

Blu, pantone® 655C

Ottanio, pantone 19-5004 urban chic (per servizio ittico venatorio)

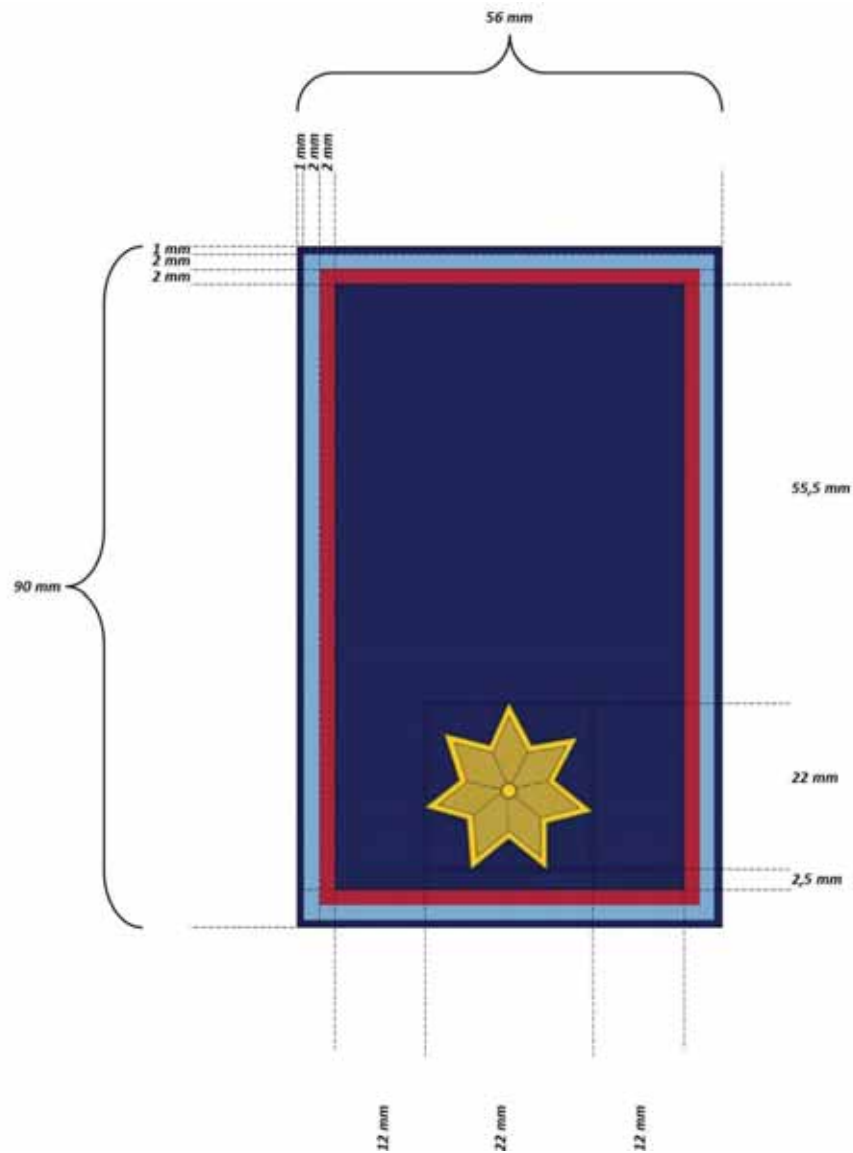
Azzurro, pantone® 284C

Rosso, pantone® 187C

Oro

11.2.17. TUBOLARE PER SPECIALISTA DI VIGILANZA INCARICATO DI INDENNITA'
DI FUNZIONE



Figura 96

Colorazione:

Blu, pantone® 655C

Ottanio, pantone 19-5004 urban chic (per servizio ittico venatorio)

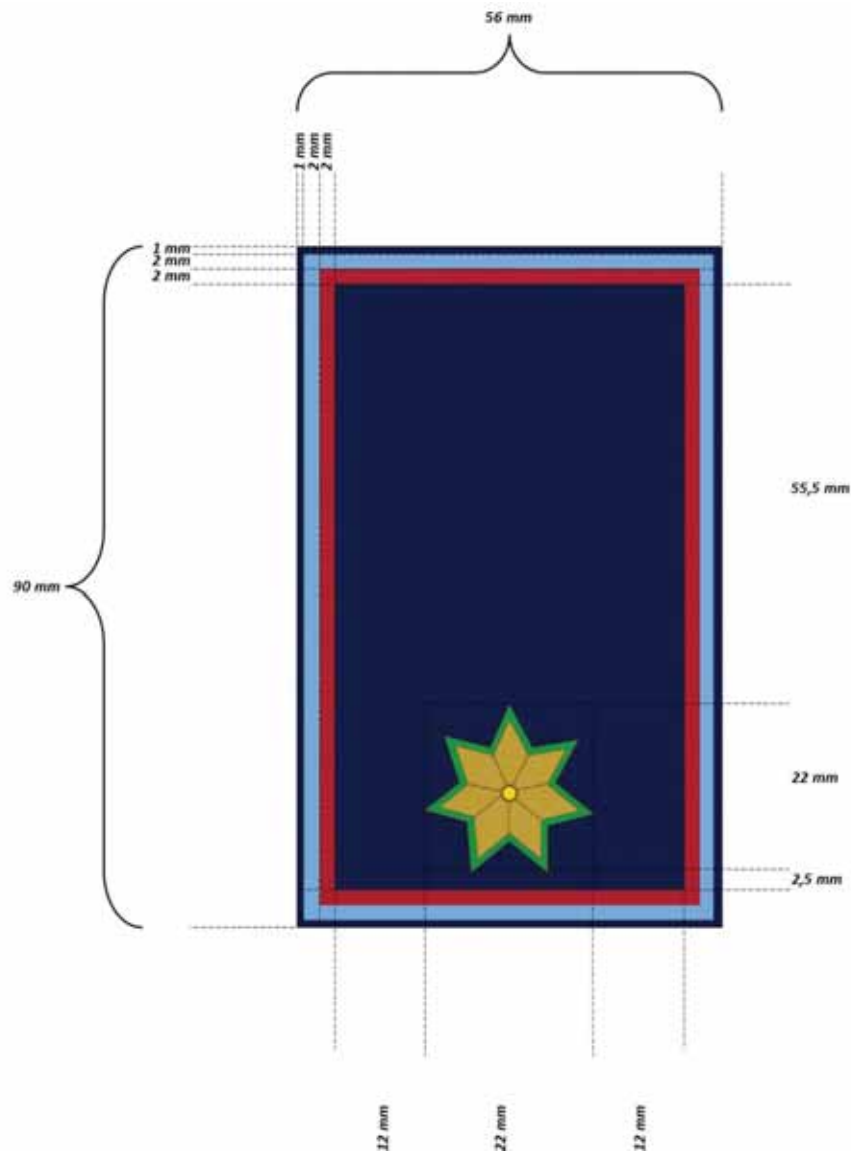
Azzurro, pantone® 284C

Rosso, pantone® 187C

Oro

Verde, pantone® 356C

11.2.18. TUBOLARE PER VICE COMMISSARIO



Figura 97

Colorazione:

Blu, pantone® 655C

Ottanio, pantone 19-5004 urban chic (per servizio ittico venatorio)

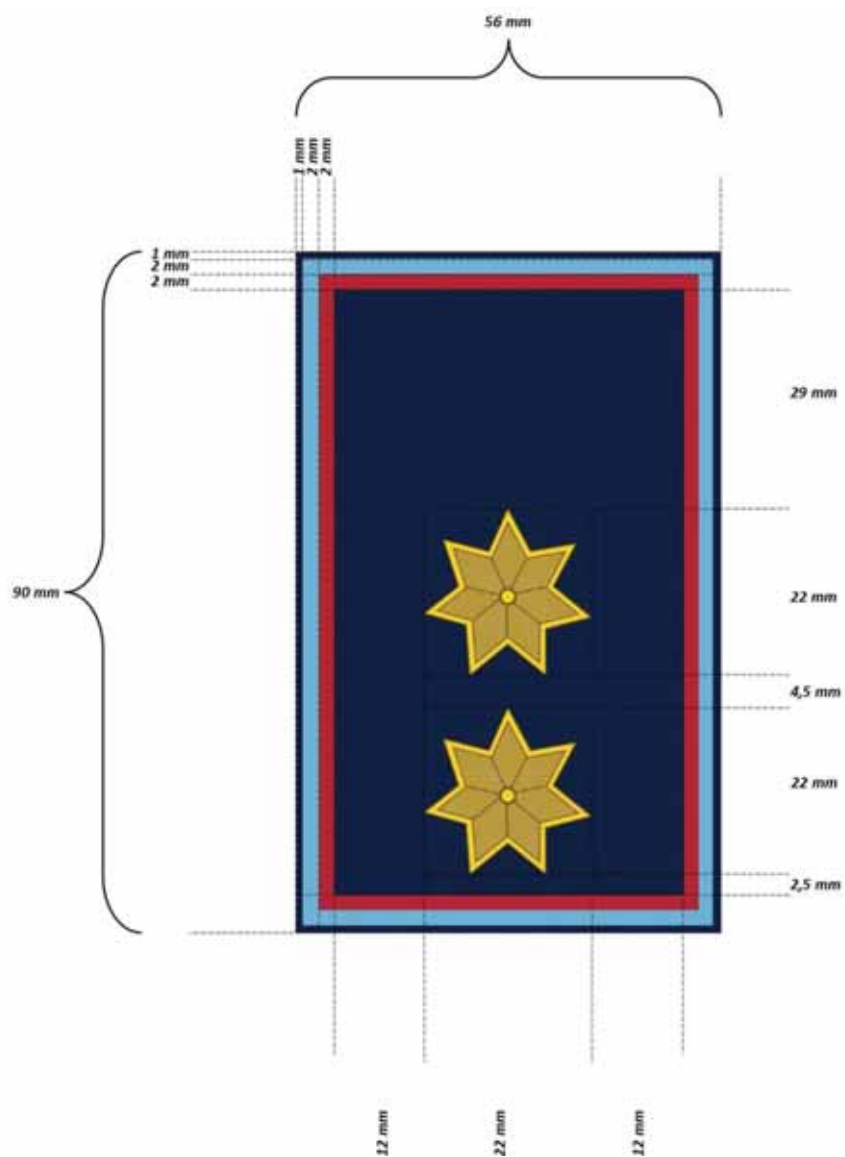
Azzurro, pantone® 284C

Rosso, pantone® 187C

Oro

11.2.19. TUBOLARE PER VICE COMMISSARIO INCARICATO DI INDENNITA' DI FUNZIONE



Figura 98

Colorazione:

Blu, pantone® 655C

Ottanio, pantone 19-5004 urban chic (per servizio ittico venatorio)

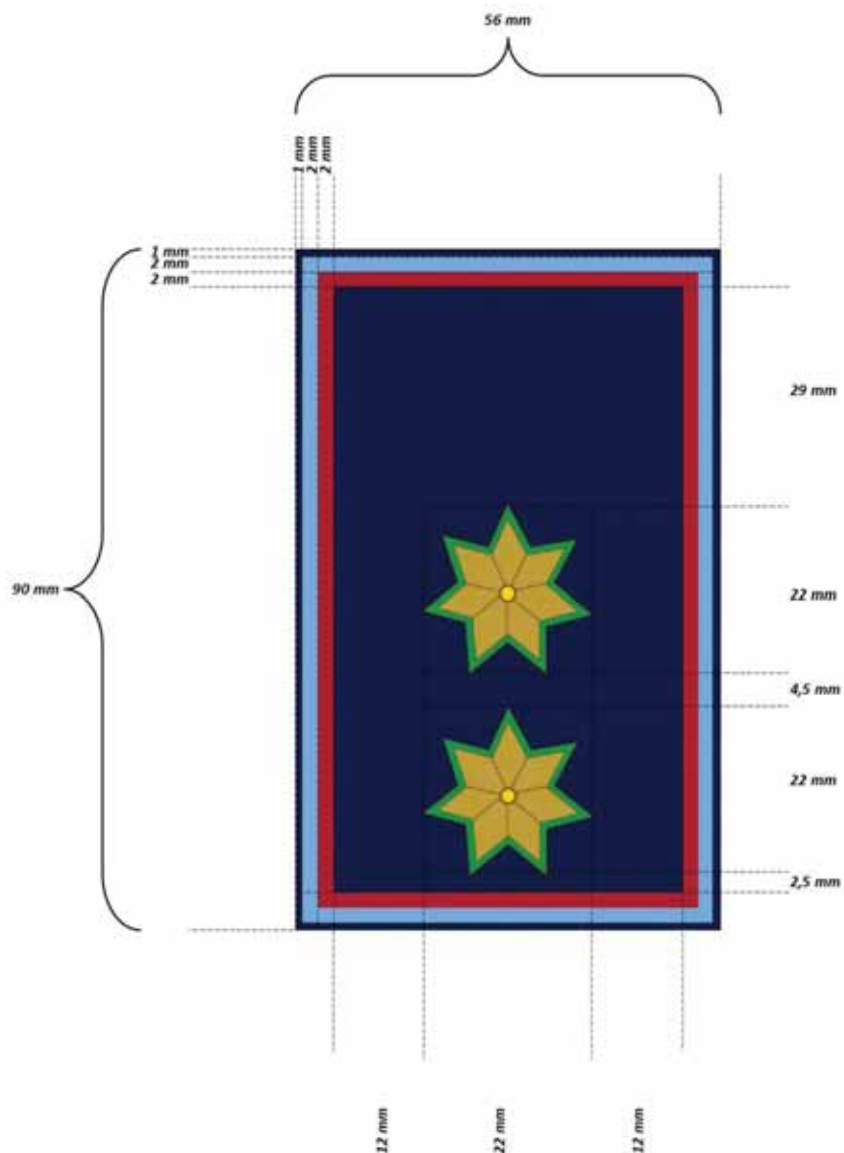
Azzurro, pantone® 284C

Rosso, pantone® 187C

Oro

Verde, pantone® 356C



Figura 99

Colorazione:

Blu, pantone® 655C

Ottanio, pantone 19-5004 urban chic (per servizio ittico venatorio)

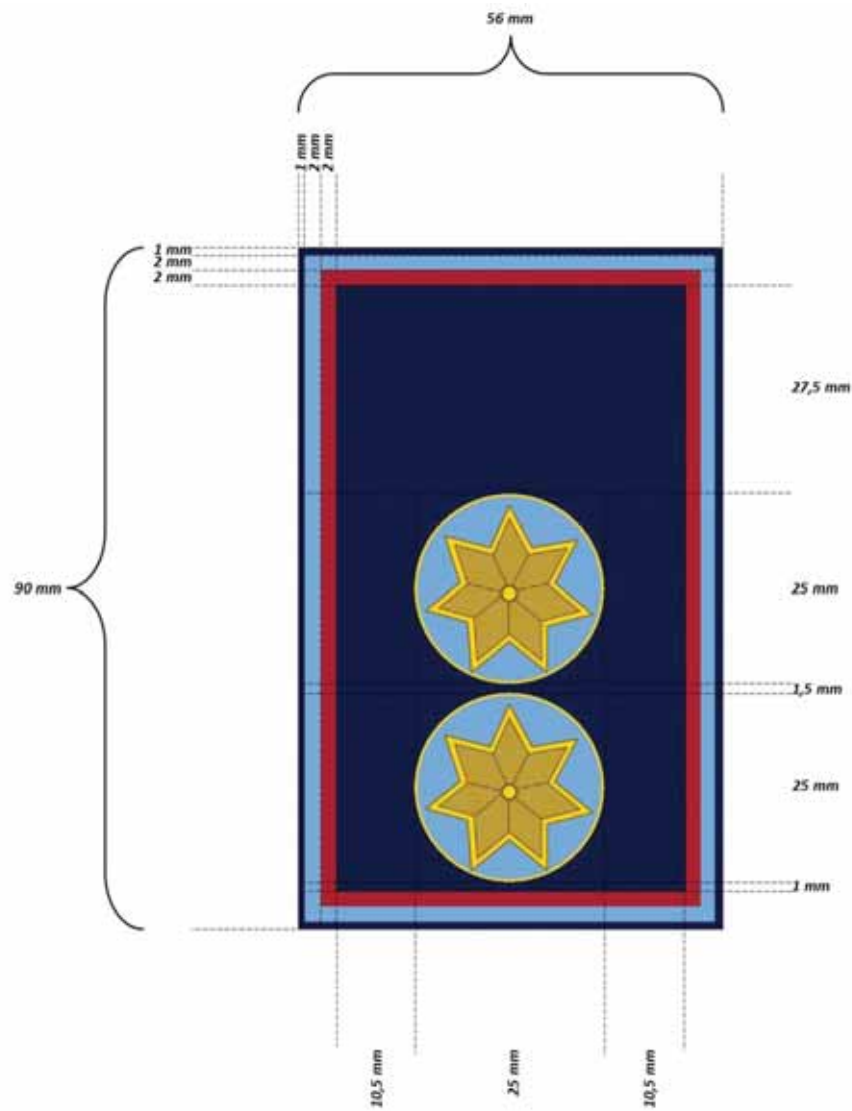
Azzurro, pantone® 284C

Rosso, pantone® 187C

Oro

Disco:

Azzurro, pantone® 284C (VICE-COMANDANTE);



Figura 100

Colorazione:

Blu, pantone® 655C

Ottanio, pantone 19-5004 urban chic (per servizio ittico venatorio)

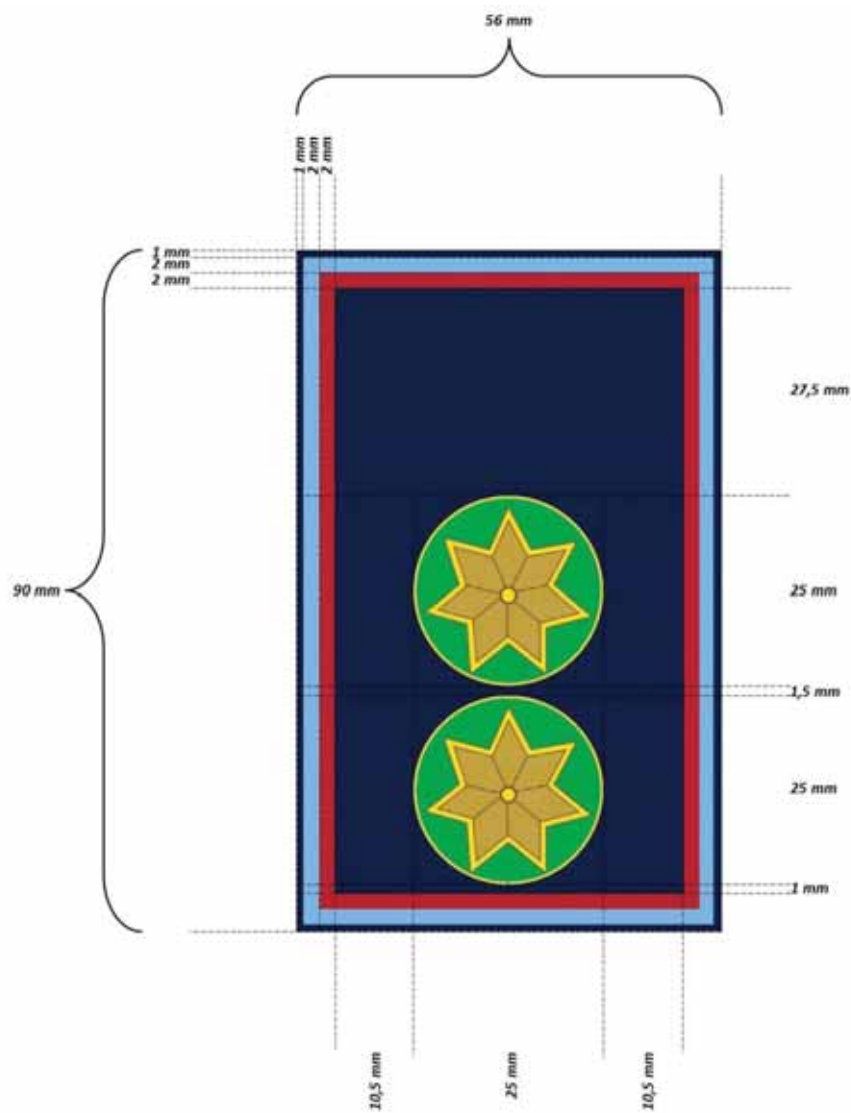
Azzurro, pantone® 284C

Rosso, pantone® 187C

Oro

Disco:

Verde, pantone® 356C (POSIZIONE ORGANIZZATIVA).

11.2.22. TUBOLARE PER COMMISSARIO



Figura 101

Colorazione:

Blu, pantone® 655C

Ottanio, pantone 19-5004 urban chic (per servizio ittico venatorio)

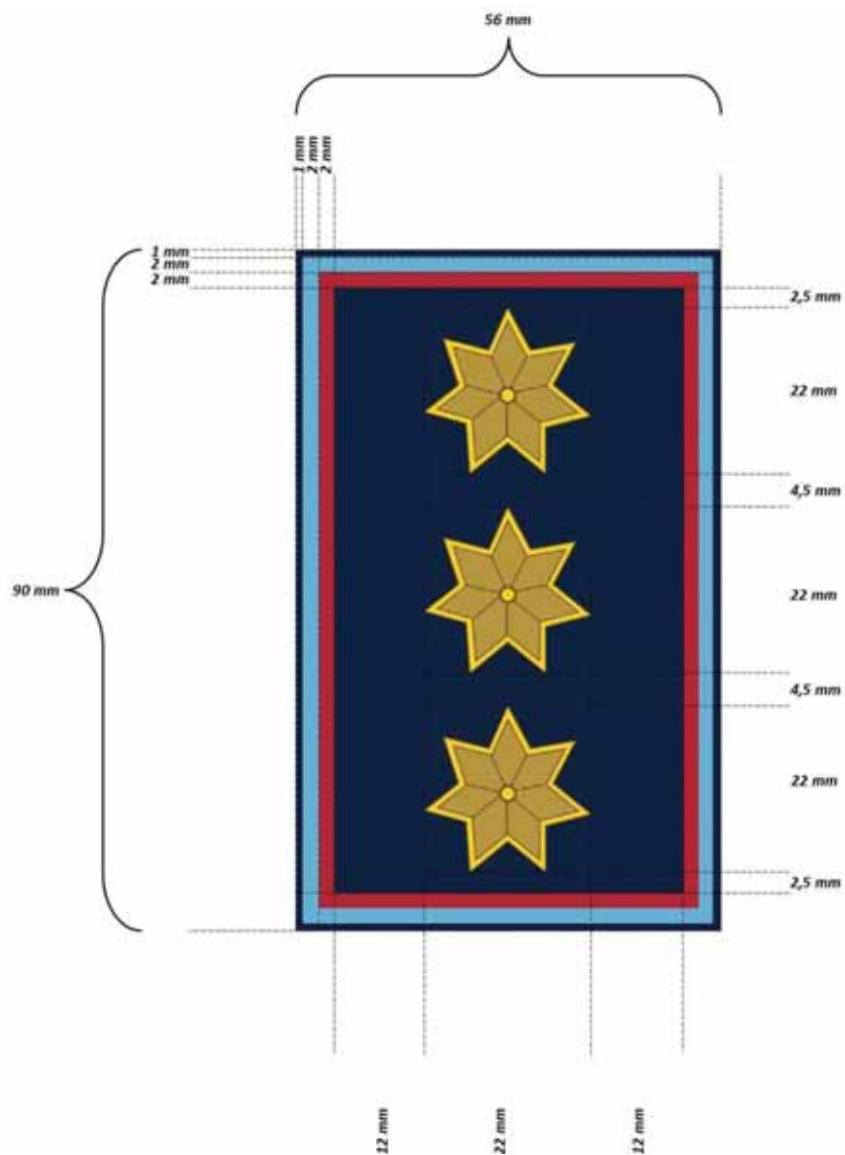
Azzurro, pantone® 284C

Rosso, pantone® 187C

Oro



Figura 102

Colorazione:

Blu, pantone® 655C

Ottanio, pantone 19-5004 urban chic (per servizio ittico venatorio)

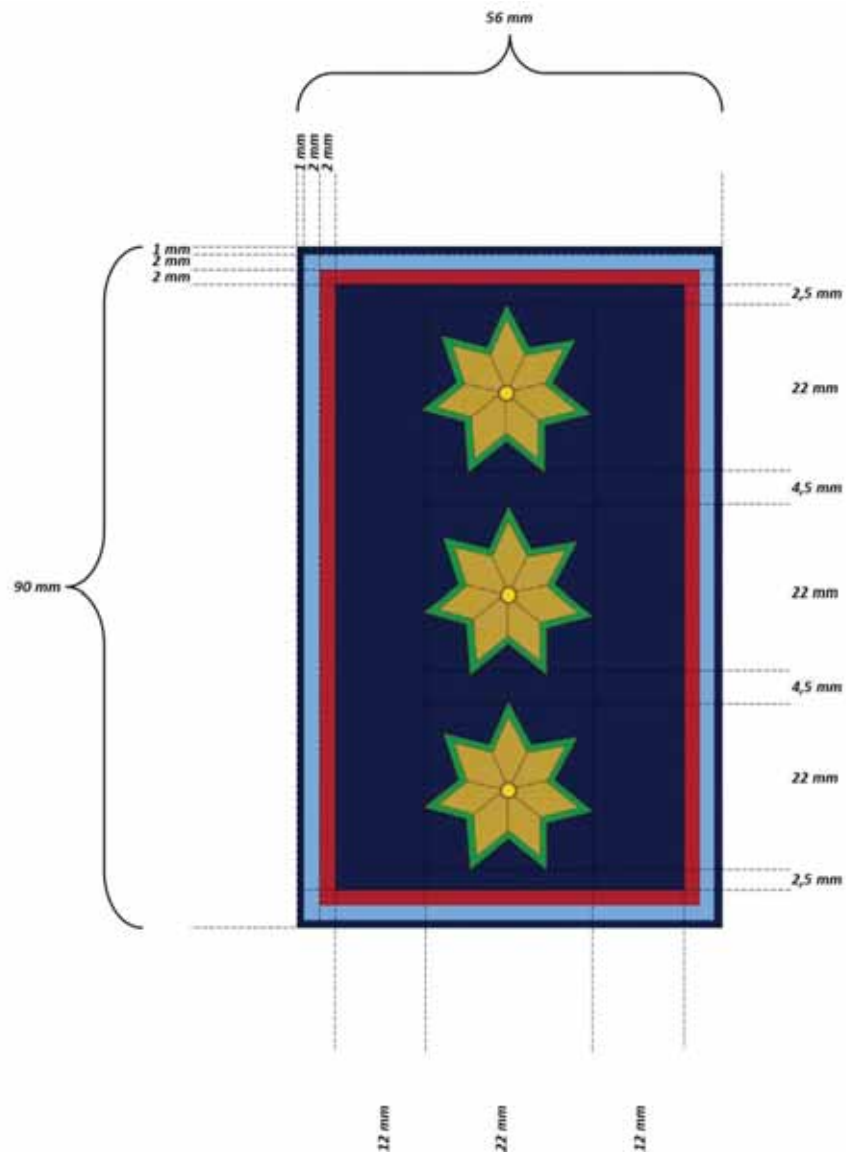
Azzurro, pantone® 284C

Rosso, pantone® 187C

Oro

Verde, pantone® 356C



Figura 103

Colorazione:

Blu, pantone® 655C

Ottanio, pantone 19-5004 urban chic (per servizio ittico venatorio)

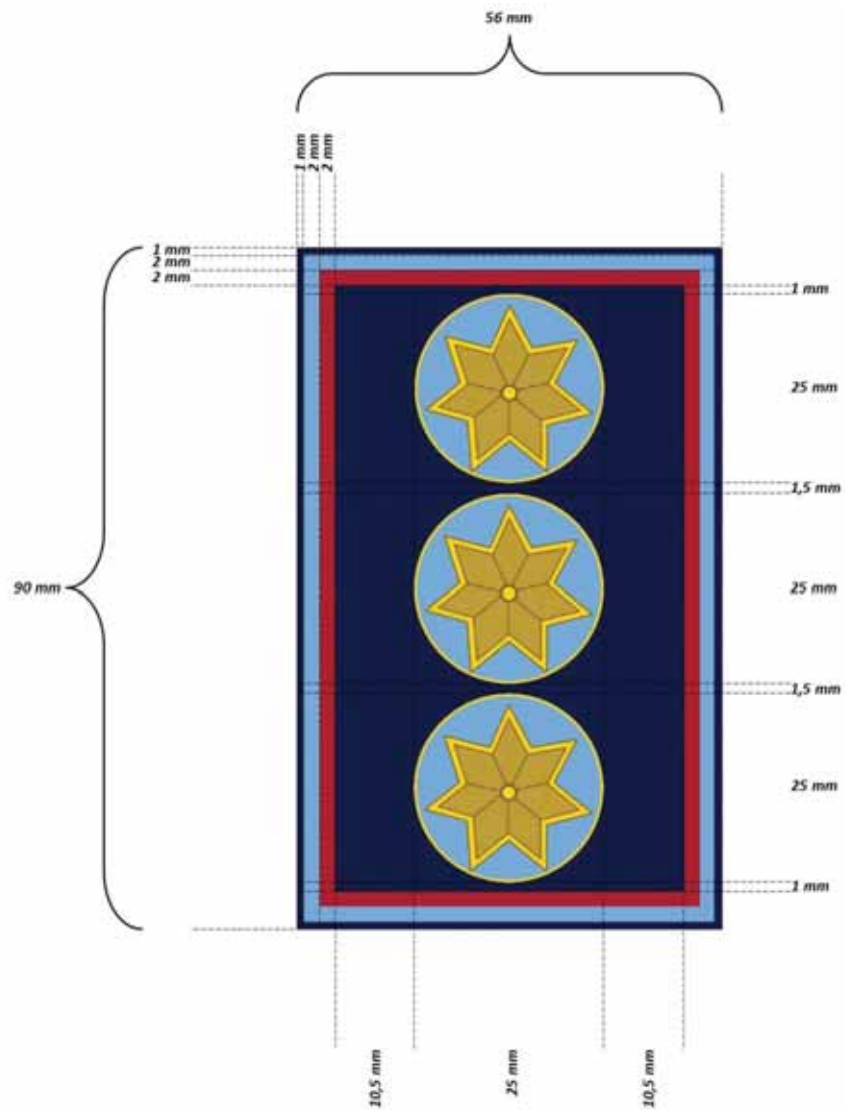
Azzurro, pantone® 284C

Rosso, pantone® 187C

Oro

Disco:

Azzurro, pantone® 284C (VICE-COMANDANTE);

11.2.25. TUBOLARE PER COMMISSARIO P.O.



Figura 104

Colorazione:

Blu, pantone® 655C

Ottanio, pantone 19-5004 urban chic (per servizio ittico venatorio)

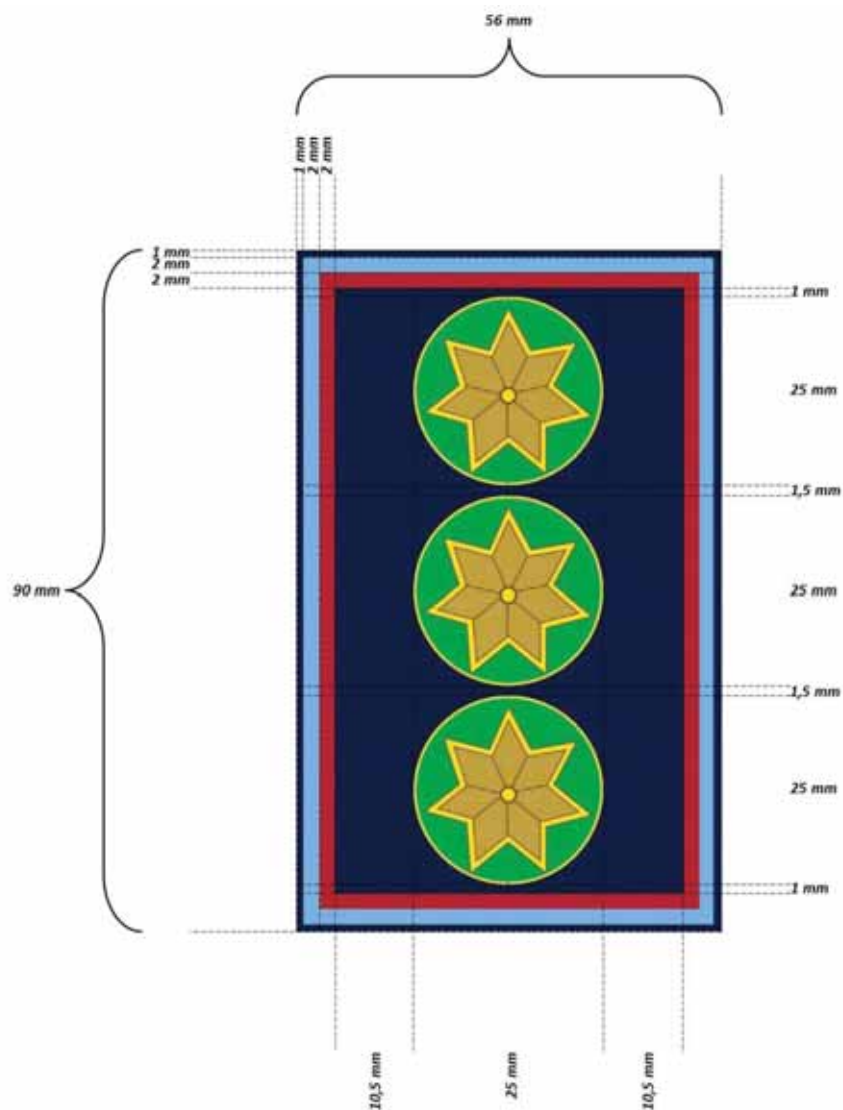
Azzurro, pantone® 284C

Rosso, pantone® 187C

Oro

Disco:

Verde, pantone® 356C (POSIZIONE ORGANIZZATIVA).

11.2.26. TUBOLARE PER COMMISSARIO CAPO



Figura 105

Colorazione:

Blu, pantone® 655C

Ottanio, pantone 19-5004 urban chic (per servizio ittico venatorio)

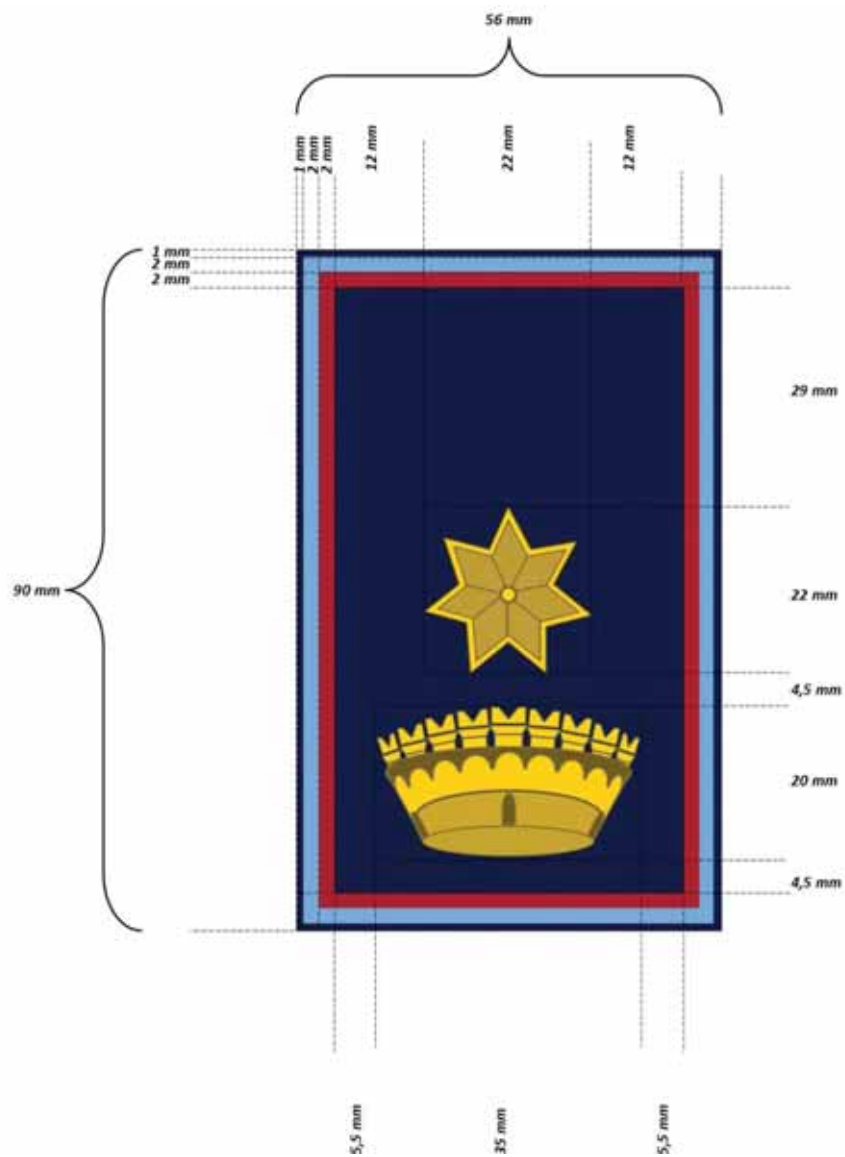
Azzurro, pantone® 284C

Rosso, pantone® 187C

Oro

11.2.27. TUBOLARE PER COMMISSARIO CAPO INCARICATO DI INDENNITA' DI FUNZIONE



Figura 106

Colorazione:

Blu, pantone® 655C

Ottanio, pantone 19-5004 urban chic (per servizio ittico venatorio)

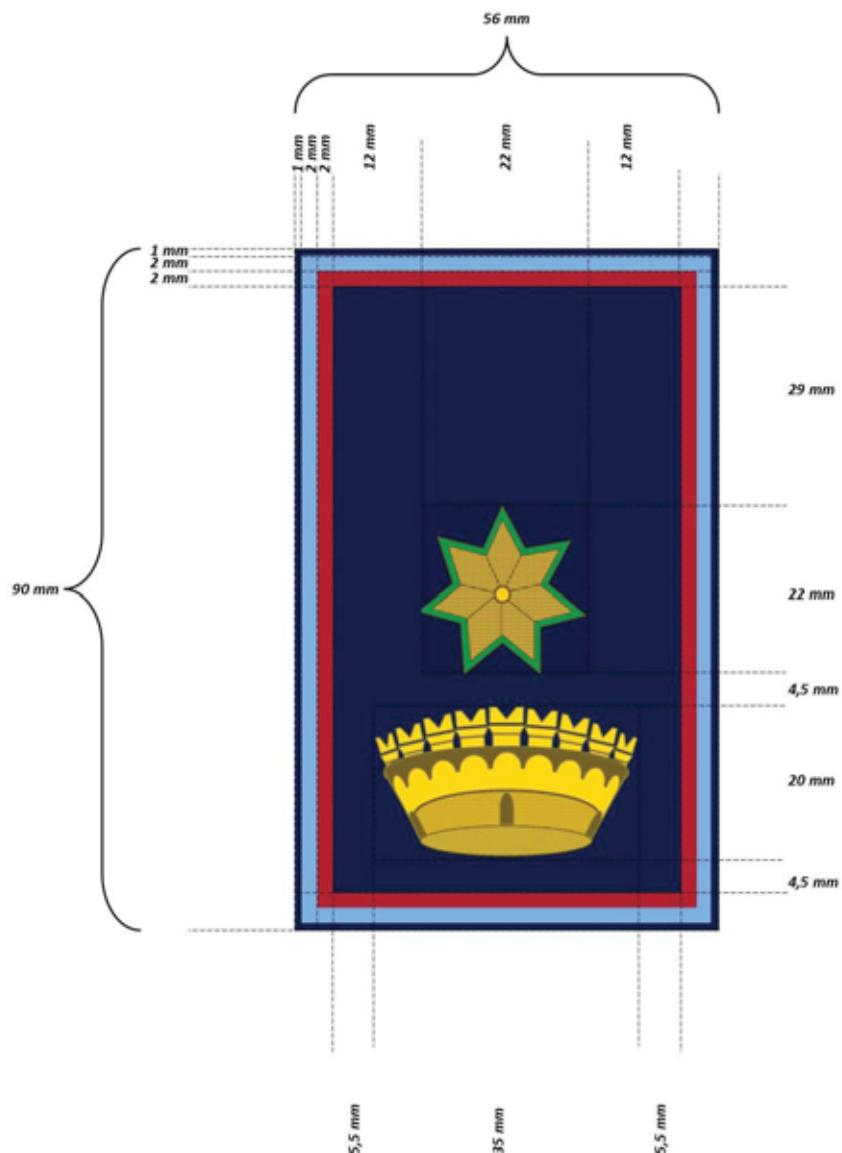
Azzurro, pantone® 284C

Rosso, pantone® 187C

Oro

Verde, pantone® 356C

11.2.28. TUBOLARE PER COMMISSARIO CAPO COMANDANTE DI CORPO



Figura 107

Colorazione:

Blu, pantone® 655C

Ottanio, pantone 19-5004 urban chic (per servizio ittico venatorio)

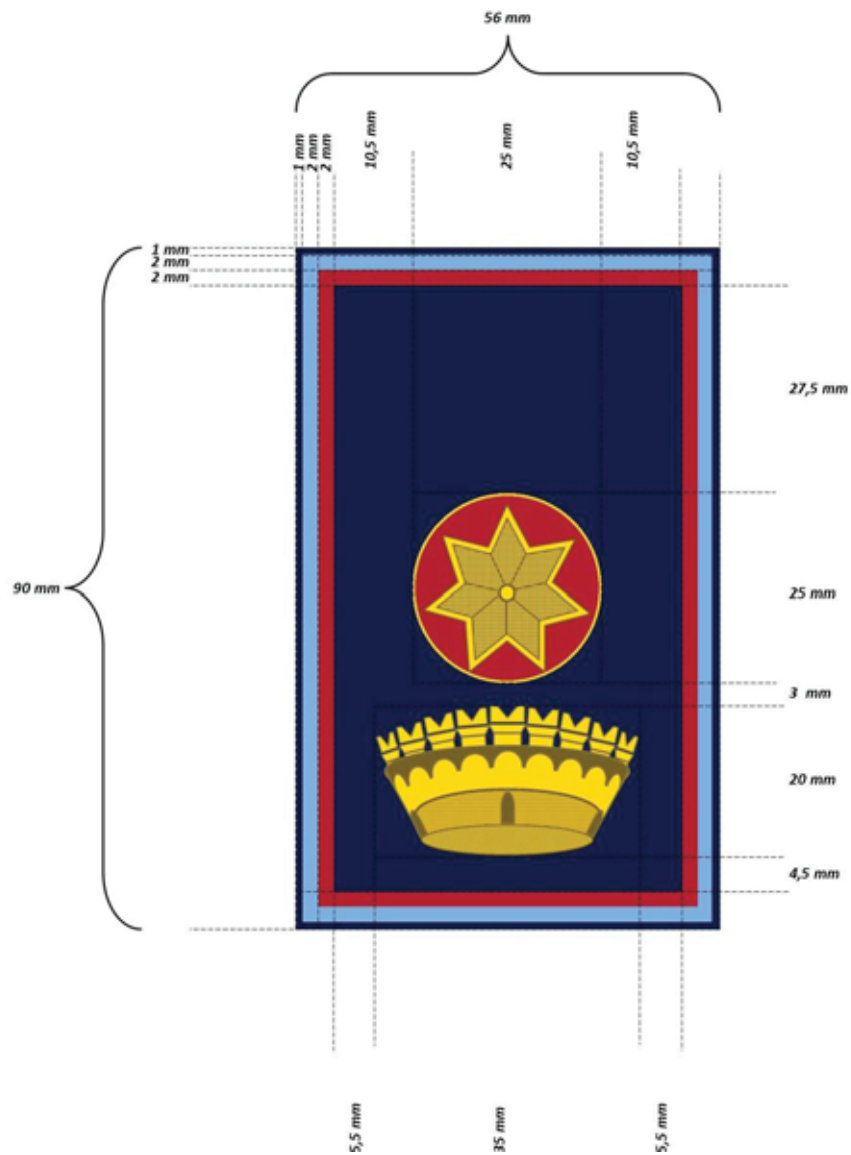
Azzurro, pantone® 284C

Rosso, pantone® 187C

Oro

Verde, pantone® 356C

Disco:

Rosso, pantone® 187C (COMANDANTE);

11.2.29. TUBOLARE PER COMMISSARIO CAPO VICE COMANDANTE DI CORPO



Figura 108

Colorazione:

Blu, pantone® 655C

Ottanio, pantone 19-5004 urban chic (per servizio ittico venatorio)

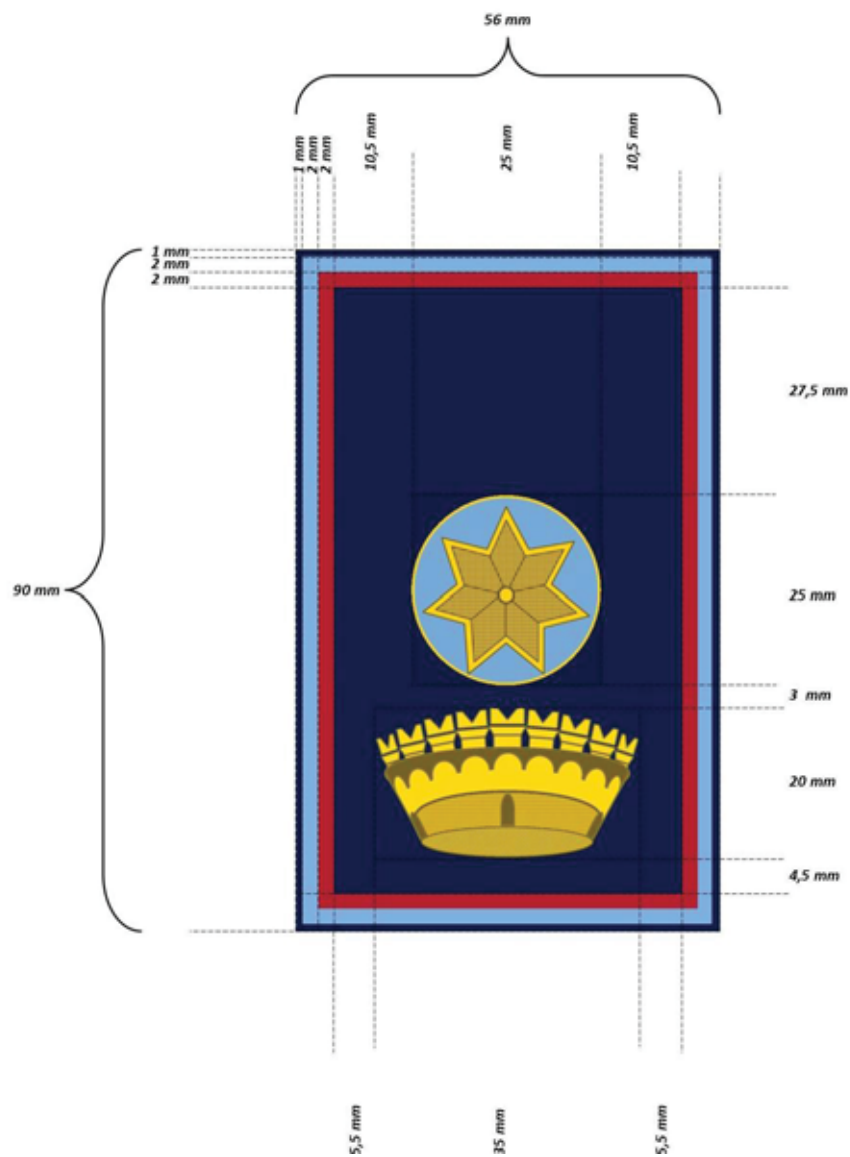
Azzurro, pantone® 284C

Rosso, pantone® 187C

Oro

Disco:

Azzurro, pantone® 284C (VICE-COMANDANTE);

11.2.30. TUBOLARE PER COMMISSARIO CAPO P.O.



Figura 109

Colorazione:

Blu, pantone® 655C

Ottanio, pantone 19-5004 urban chic (per servizio ittico venatorio)

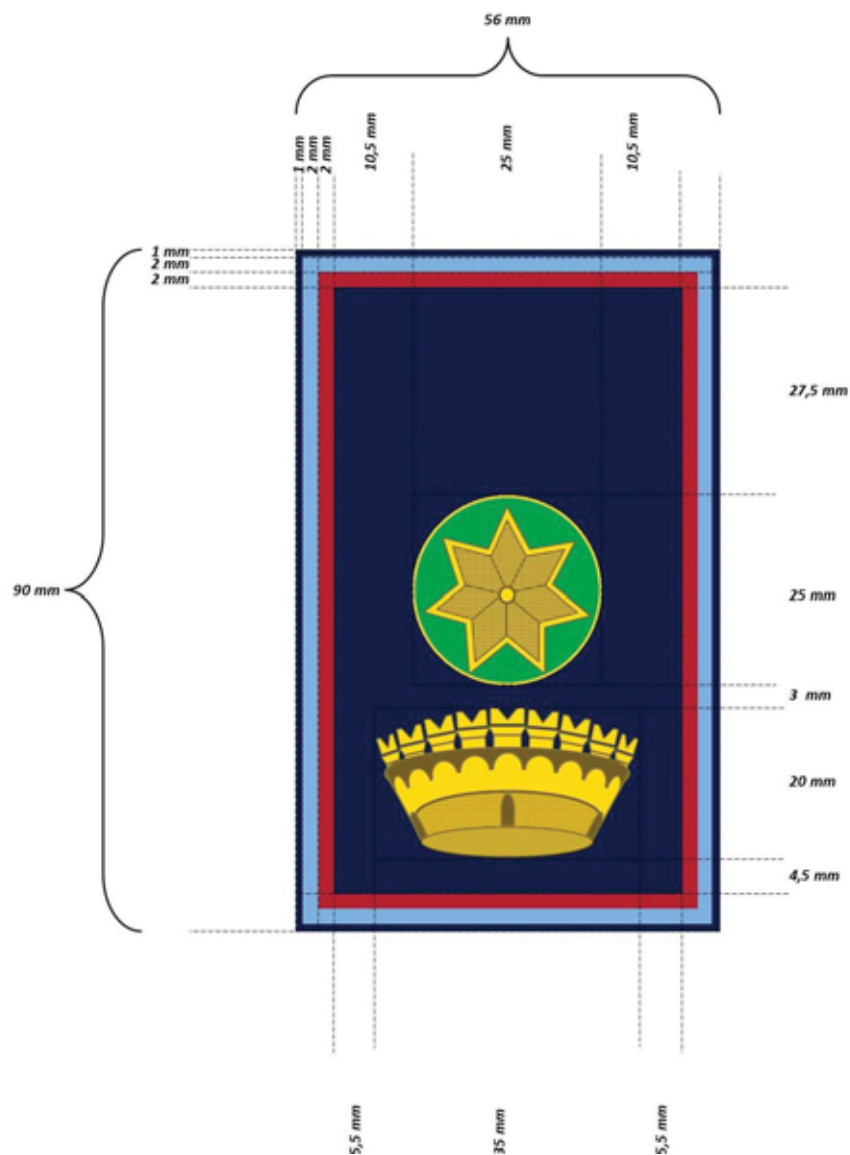
Azzurro, pantone® 284C

Rosso, pantone® 187C

Oro

Disco:

Verde, pantone® 356C (POSIZIONE ORGANIZZATIVA).

11.2.31. TUBOLARE PER COMMISSARIO CAPO COORDINATORE



Figura 110

Colorazione:

Blu, pantone® 655C

Ottanio, pantone 19-5004 urban chic (per servizio ittico venatorio)

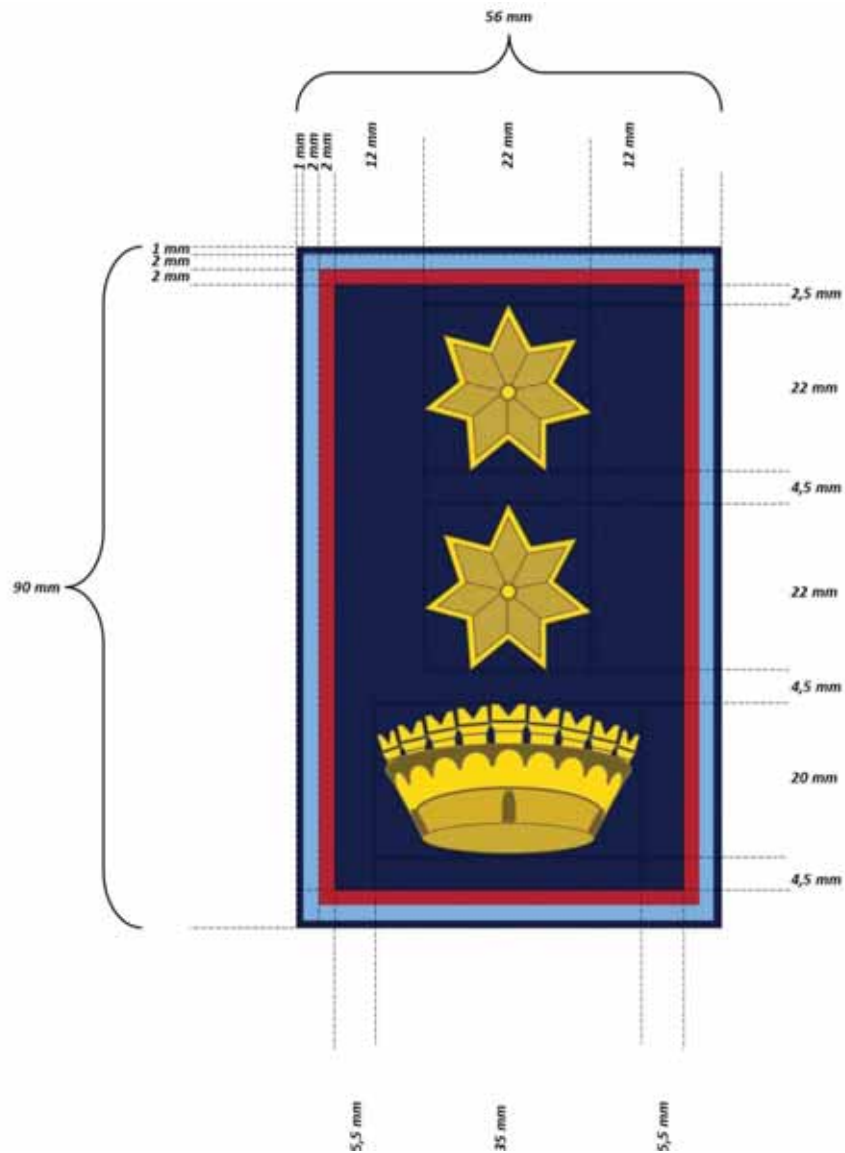
Azzurro, pantone® 284C

Rosso, pantone® 187C

Oro



Figura 111

Colorazione:

Blu, pantone® 655C

Ottanio, pantone 19-5004 urban chic (per servizio ittico venatorio)

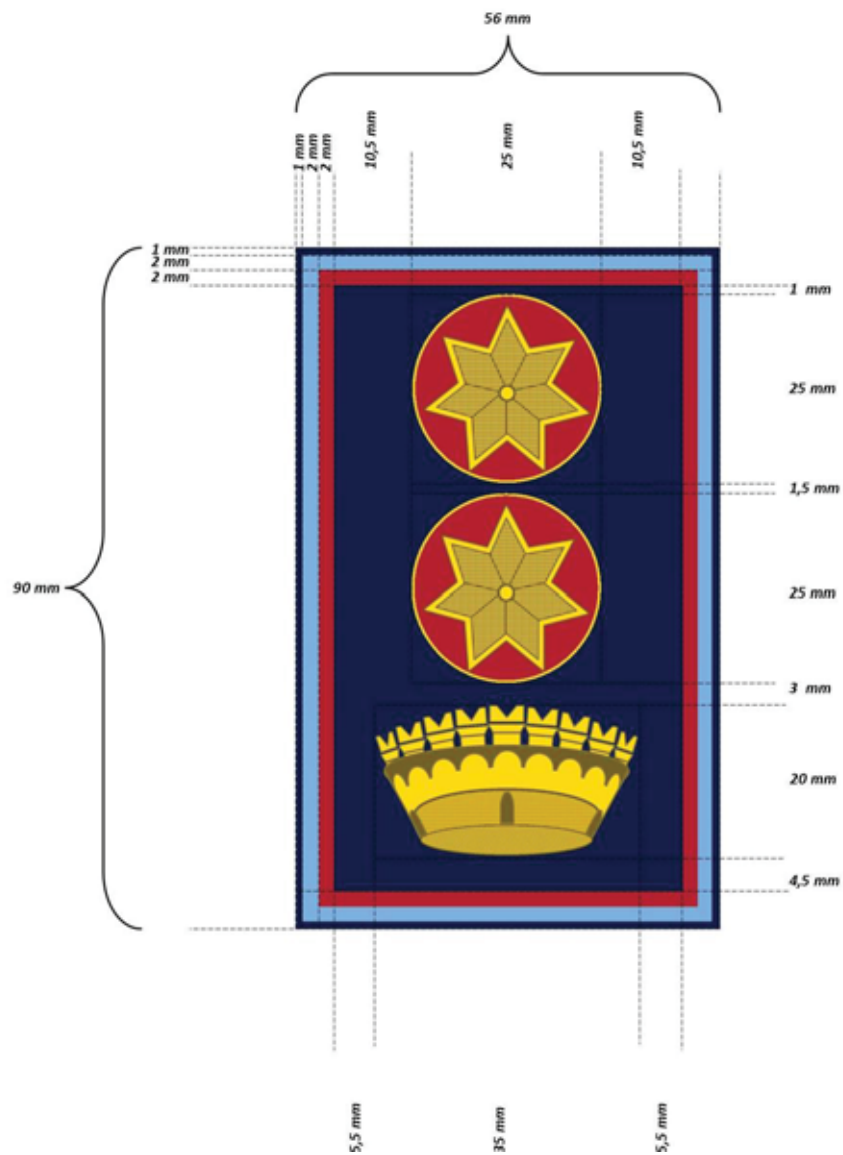
Azzurro, pantone® 284C

Rosso, pantone® 187C

Oro

Disco:

Rosso, pantone® 187C (COMANDANTE);

11.2.33. TUBOLARE PER COMMISSARIO CAPO COORDINATORE
VICE-COMANDANTE



Figura 112

Colorazione:

Blu, pantone® 655C

Ottanio, pantone 19-5004 urban chic (per servizio ittico venatorio)

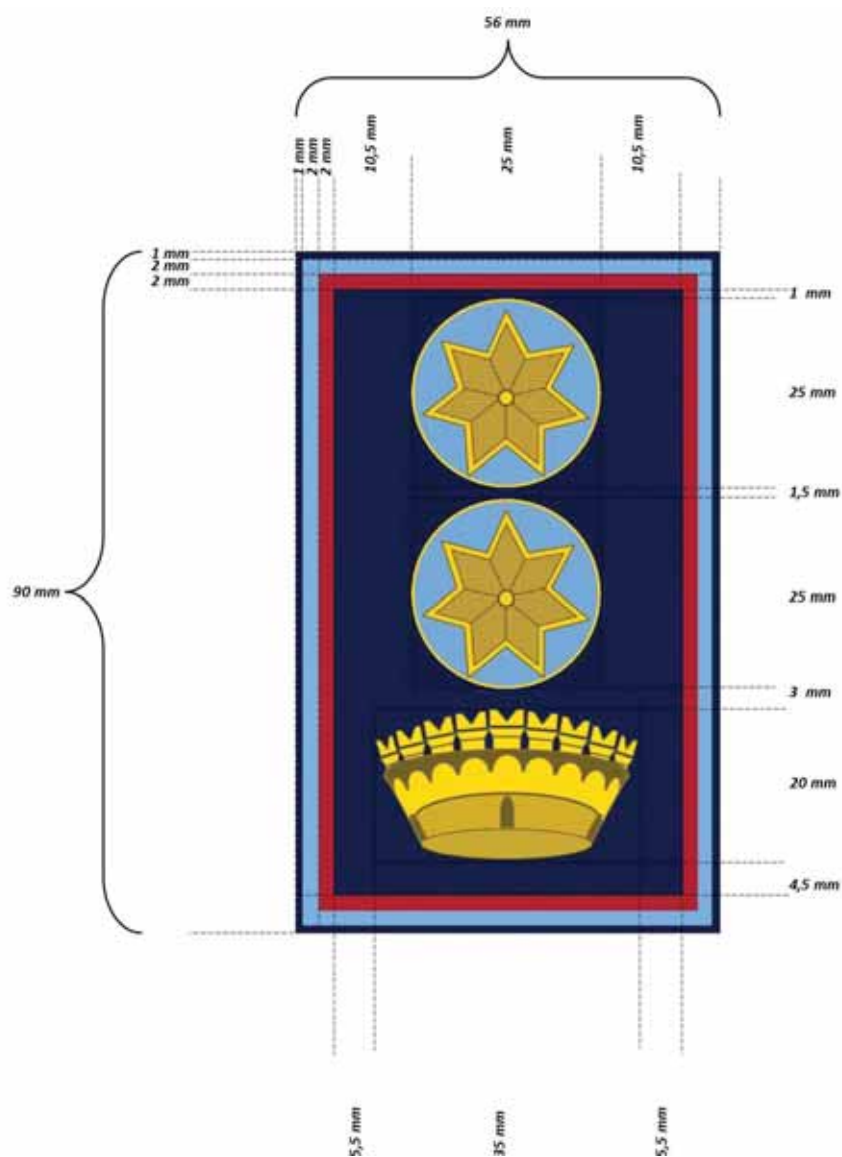
Azzurro, pantone® 284C

Rosso, pantone® 187C

Oro

Disco:

Azzurro, pantone® 284C (VICE-COMANDANTE).



Figura 113

Colorazione:

Blu, pantone® 655C

Ottanio, pantone 19-5004 urban chic (per servizio ittico venatorio)

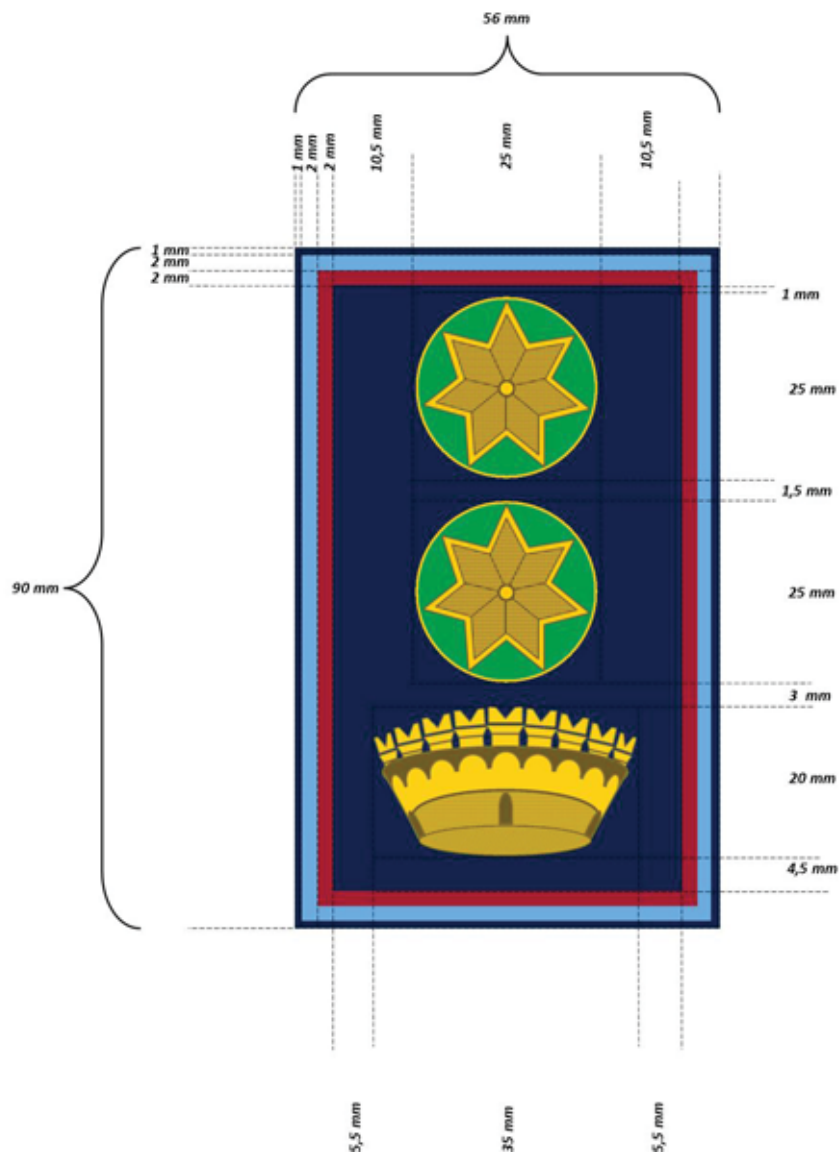
Azzurro, pantone® 284C

Rosso, pantone® 187C

Oro

Disco:

Verde, pantone® 356C (POSIZIONE ORGANIZZATIVA).

11.2.35. TUBOLARE PER DIRIGENTE



Figura 114

Colorazione:

Blu, pantone® 655C

Ottanio, pantone 19-5004 urban chic (per servizio ittico venatorio)

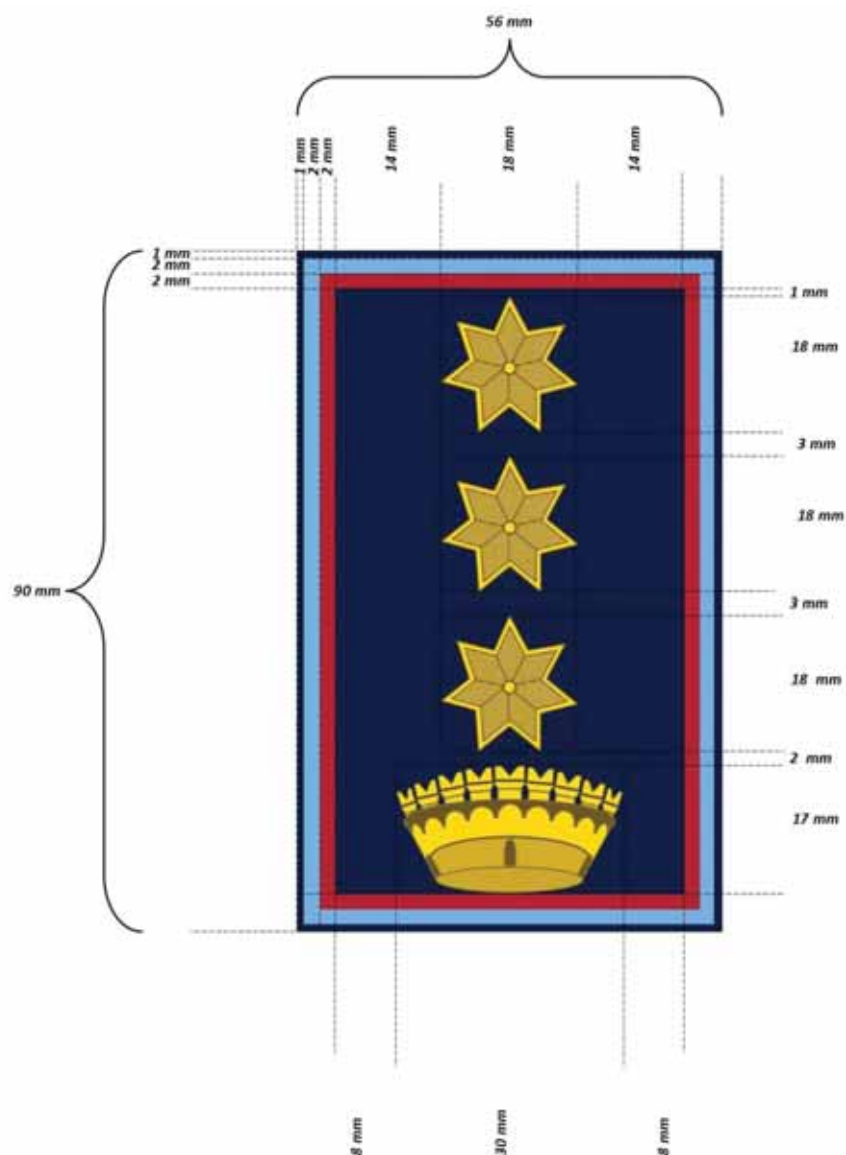
Azzurro, pantone® 284C

Rosso, pantone® 187C

Oro

11.2.36. TUBOLARE PER DIRIGENTE - COMANDANTE



Figura 115

Colorazione:

Blu, pantone® 655C

Ottanio, pantone 19-5004 urban chic (per servizio ittico venatorio)

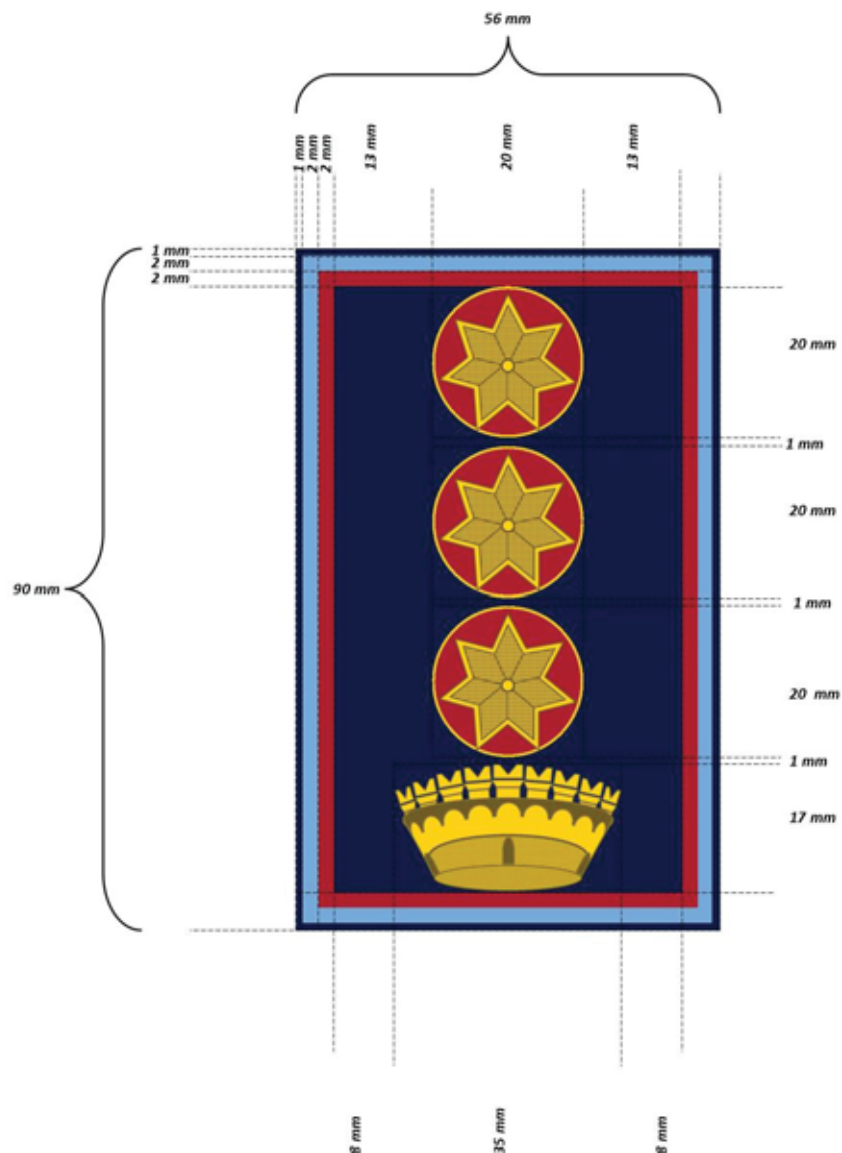
Azzurro, pantone® 284C

Rosso, pantone® 187C

Oro

Disco:

Rosso, pantone® 187C (COMANDANTE);

11.2.37. TUBOLARE PER DIRIGENTE - VICE-COMANDANTE



Figura 116

Colorazione:

Blu, pantone® 655C

Ottanio, pantone 19-5004 urban chic (per servizio ittico venatorio)

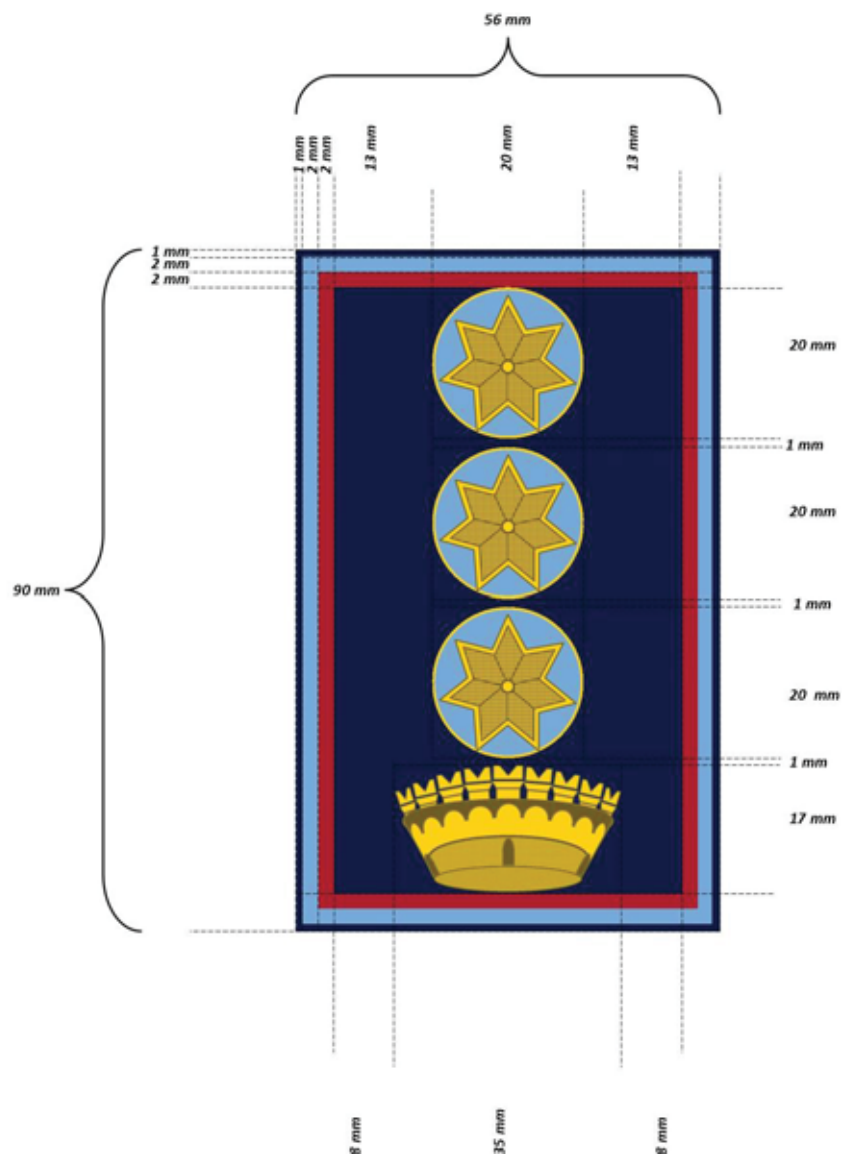
Azzurro, pantone® 284C

Rosso, pantone® 187C

Oro

Disco:

Azzurro, pantone® 284C (VICE-COMANDANTE).

11.2.38. TUBOLARE PER DIRIGENTE GENERALE - COMANDANTE



Figura 117

Colorazione:

Blu, pantone® 655C

Azzurro, pantone® 284C

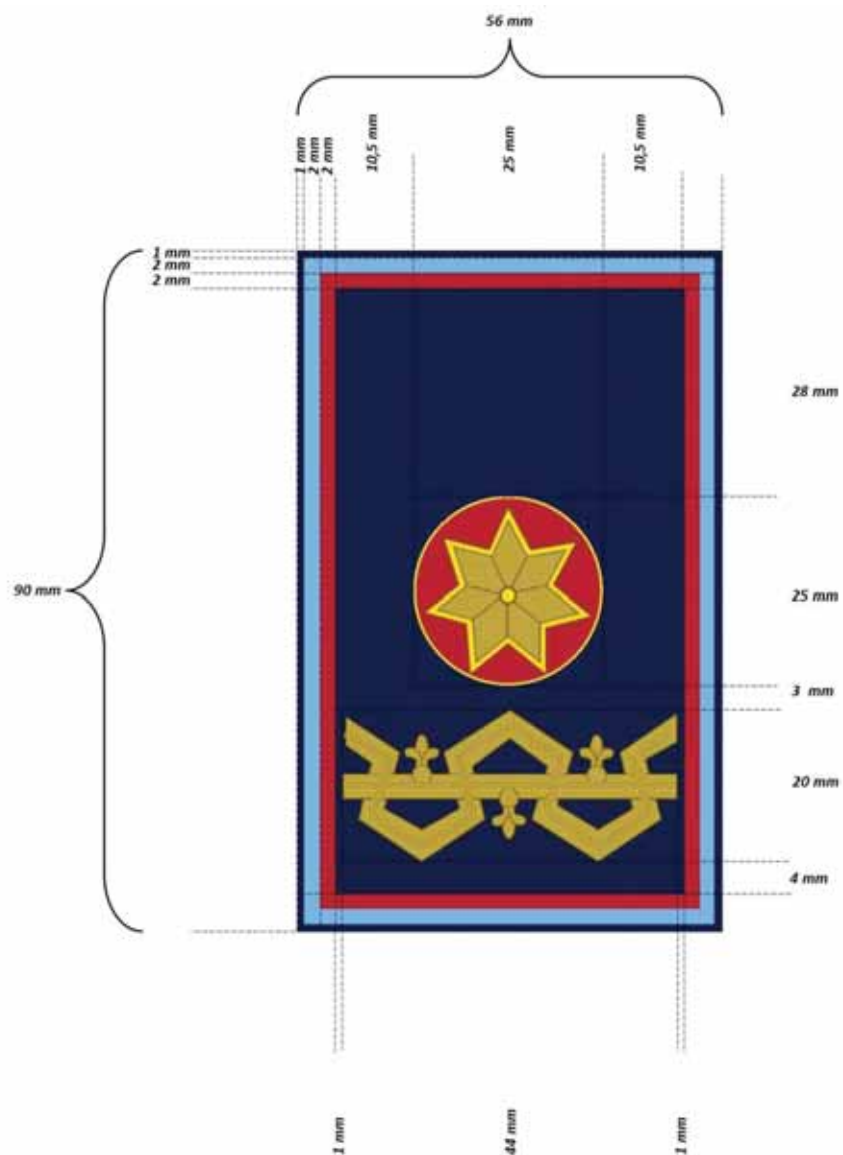
Rosso, pantone® 187C

Oro

Robbio:

Rosso, pantone® 187C (COMANDANTE).

11.3. GRADI PETTORALI



Figura 118

Specifiche tecniche:

Dimensioni: larghezza 70 mm, altezza 50 mm

Bordo esterno: Azzurro, pantone® 284C e di spessore 1mm.

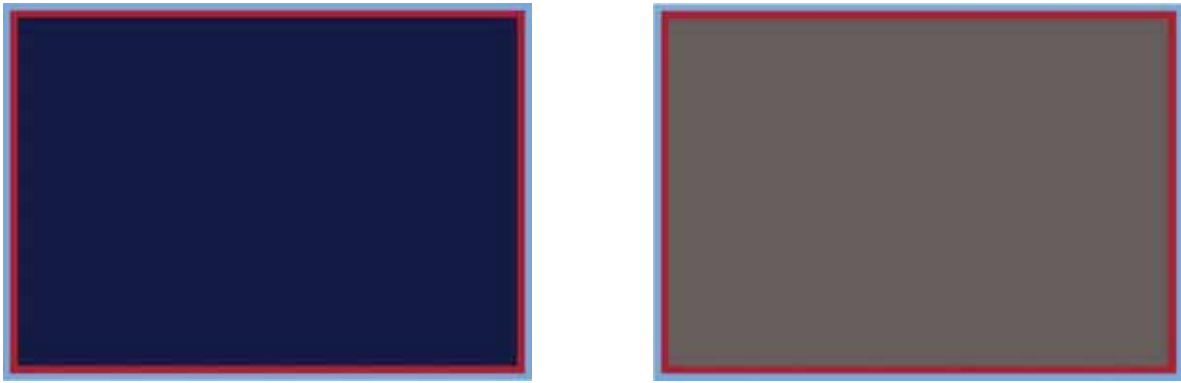
Bordo intermedio: Rosso, pantone® 187C e di spessore 1mm.

Colore parte interna: Blu, pantone® 655C.

In stoffa (o di altro materiale purché di aspetto, requisiti e prestazioni pari o superiori alla stoffa) con gradi ricamati a filo in colore Oro e montato su velcro per una facile applicazione ai relativi capi di vestiario. In alternativa su capi di consumo (quali ad esempio la Polo a manica corta per la divisa di servizio) possono essere applicati in modo permanente al capo.

I gradi impiegati sul completo per l'attività ittico-venatoria (ambito ambientale) vengono portati su sfondo ottanio, pantone 19-5004 urban chic.

11.3.1. Agente

Specifiche:

nessuna insegna di grado.



Figura 119

11.3.2. Agente Scelto

Specifiche:

1 rombo ricamato in oro delle dimensioni di mm 12 x mm

12 posto in posizione centrale.



Figura 120

11.3.3. Assistente

Specifiche:

2 rombi ricamati in oro delle dimensioni di mm 12 x mm 12 posti in posizione centrale e distanti entrambi dai bordi laterali di mm 13.



Figura 121

11.3.4. Assistente Scelto

Specifiche:

3 rombi ricamati in oro delle dimensioni di mm 12 x mm 12, 2 rombi posti in posizione centrale distanti entrambi dai bordi laterali di mm 13 e distanti mm 10 dal bordo inferiore, 1 rombo posto in posizione centrale distante dal bordo superiore di mm 10.

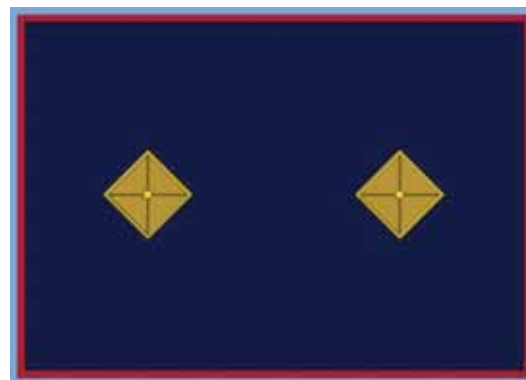
I 3 rombi formano fra loro un triangolo con il vertice superiore formato da 1 rombo e la base del triangolo formata dai restanti 2.



Figura 122

11.3.5. Assistente Esperto

Specifiche:

4 rombi ricamati in oro delle dimensioni di mm 12 x mm 12, 2 rombi posti in posizione centrale distanti entrambi dai bordi laterali di 12 mm, i restanti 2 rombi sono posti in posizione centrale distanti rispettivamente dal bordo superiore ed inferiore di 0,8 mm.

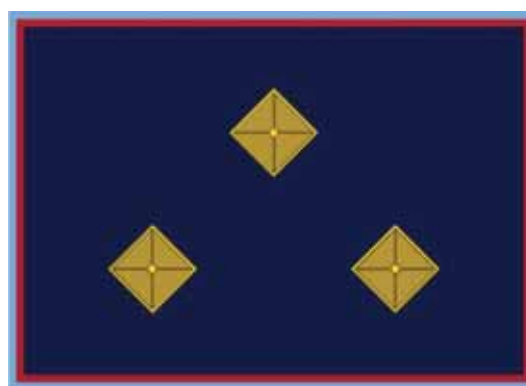
I 4 rombi formano a loro volta un rombo.



Figura 123

11.3.6. Sovrintendente

Specifiche:

1 barretta delle dimensioni di 30 mm di larghezza x 6 mm di altezza posta in posizione centrale distante dai bordi laterali 20 mm.



Figura 125

11.3.7. Sovrintendente Scelto

Specifiche:

2 barrette delle dimensioni di 30 mm di larghezza x 6 mm poste in posizione centrale e ad una distanza da tutti e 4 i bordi di 20 mm



Figura 125

11.3.8. Sovrintendente Esperto

Specifiche:

3 barrette delle dimensioni di 30 mm di larghezza x 6 mm poste in posizione centrale e ad una distanza dai bordi laterali di 20 mm e distanti fra loro di 6 mm.



Figura 126

11.3.9. Specialista di Vigilanza

Specifiche:

1 stella ricamata in oro delle dimensioni di mm 15 posta in posizione centrale.



Figura 127

11.3.10. Vice Commissario

Specifiche:

2 stelle ricamate in oro delle dimensioni di mm 15 poste in posizione centrale equidistanti dai bordi laterali di mm 12.

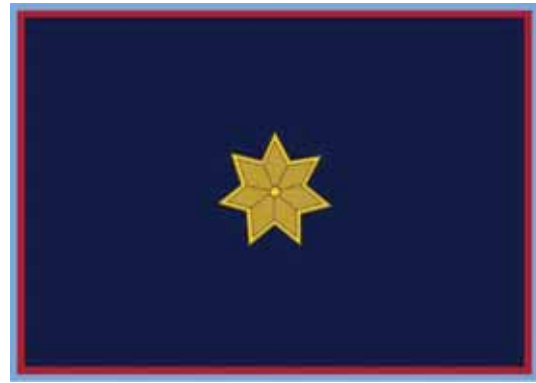

Figura128

11.3.11. Commissario

Specifiche:

3 stelle ricamate in oro delle dimensioni di mm 15 poste in posizione centrale equidistanti fra loro e dai bordi laterali.

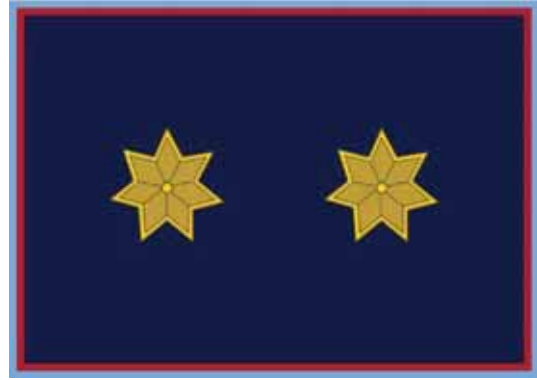

Figura 129

11.3.12. Commissario Capo

Specifiche:

1 stella ricamata in oro delle dimensioni di mm 15 posta in posizione centrale distante dal bordo superiore di 7 mm e una corona turrata a nove merli ricamata in oro delle dimensioni di 26 mm di larghezza e 15 mm di altezza posta in posizione centrale e distante dal bordo inferiore di 7 mm.



Figura 130

11.3.13. Commissario Capo Coordinatore

Specifiche:

2 stelle ricamate in oro delle dimensioni di mm 15 poste in posizione centrale equidistanti dai bordi laterali di mm 12 e distanti dal bordo superiore di 0,7 mm e una corona turrata a nove merli ricamata in oro delle dimensioni di 26 mm di larghezza e 15 mm di altezza posta in posizione centrale e distante dal bordo inferiore di 7 mm.



Figura 131

11.3.14. Dirigente

Specifiche:

3 stelle ricamate in oro delle dimensioni di mm 15 poste in posizione centrale equidistanti fra loro e dai bordi laterali e distanti dal bordo superiore di 7 mm e una corona turrata a nove merli ricamata in oro delle dimensioni di 26 mm di larghezza e 15 mm di altezza posta in posizione centrale e distante dal bordo inferiore di 7 mm.



Figura 132

11.3.15. Dirigente Generale

Specifiche:

1 stella ricamata in oro delle dimensioni di mm 15 posta in posizione centrale distante dal bordo superiore di 7 mm e una greca ricamata in oro delle dimensioni di 33 mm di larghezza e 15 mm di altezza posta in posizione centrale e distante dal bordo inferiore di 7 mm.

Sotto la stella è posto un robbio anch'esso ricamato con filo di colore rosso delle dimensioni di mm 17 di diametro.



Figura 133

11.3.16. Gradi pettorali per personale incaricato di indennità di funzione

Per gli agenti, incaricati di indennità di funzione ex art. 56 sexies, del CCNL 2016 - 2018 del personale del comparto delle Regioni e delle Autonomie locali, i distintivi di grado, pur mantenendo le stesse dimensioni previste dalle fig. 120,121,122,123, sono bordati con filo di colore verde delle dimensioni di mm 1 di spessore.

Figura 134
Agente scelto



Figura 135
Assistente



Figura 136
Assistente scelto



Figura 137
Assistente esperto



Figura 138
Sovrintendente



Figura 139
Sovrintendente scelto



Figura 140
Sovrintendente esperto

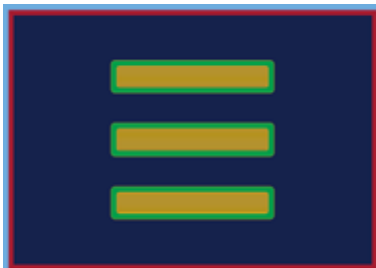

Per il personale appartenente alla categoria “D”, incaricati di indennità di funzione ex art. 56 sexies, del CCNL 2016 - 2018 del personale del comparto delle Regioni e delle Autonomie locali, i distintivi di grado, pur mantenendo le stesse dimensioni previste dalle fig. 127,128,129,130,131, sono bordati con filo di colore verde delle dimensioni di mm 1 di spessore.

Figura 141
Specialista di Vigilanza



Figura 142
Vice Commissario



Figura 143
Commissario



Figura 144
Commissario Capo



Figura 145
Commissario Capo Coordinatore



11.3.17. Gradi pettorali per comandanti di Corpo

Per i comandanti sotto le stelle è posto un robbio ricamato con filo di colore rosso delle dimensioni di mm 17 di diametro.

Figura 146
Commissario Capo
comandante



Figura 147
Commissario Capo Coordinatore
comandante



Figura 148
Dirigente
comandante



Figura 149
Dirigente Generale
comandante



11.3.18. Gradi pettorali per Vice-comandanti di Corpo

Per i Vice-comandanti sotto le stelle è posto un disco ricamato con filo di colore azzurro delle dimensioni di mm 17 di diametro.

Figura 150
Vice Commissario
Vice comandante



Figura 151
Commissario
Vice comandante



Figura 152
Commissario Capo
Vice comandante

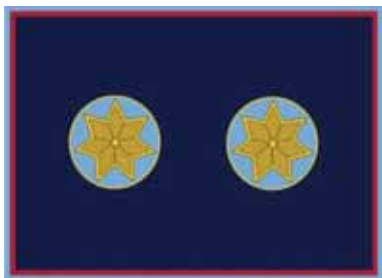

Figura 153
Commissario Capo Coordinatore
Vice comandante



Figura 154
Dirigente
Vice comandante



11.3.19. Gradi pettorali per Titolari di Posizione Organizzativa

Per i titolari di posizione organizzativa sotto le stelle è posto un disco ricamato con filo di colore verde delle dimensioni di mm 17 di diametro.

Figura 155
Vice Commissario
titolare di Posizione Organizzativa



Figura 156
Commissario
titolare di Posizione Organizzativa



Figura 157
Commissario Capo
titolare di Posizione Organizzativa

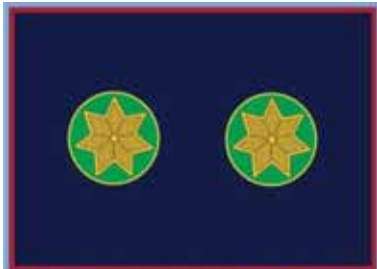

Figura 158
Commissario Capo Coordinatore
titolare di Posizione Organizzativa

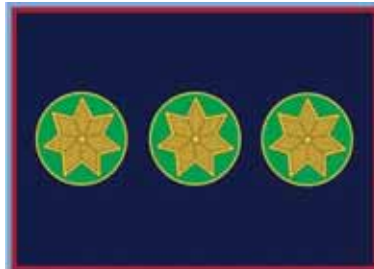

11.4. GRADI PER DIVISA DI GALA (SOLO PER UFFICIALI DIRETTIVI E DIRIGENTI)

11.4.1. Vice Commissario

Specifiche:
due galloncini semplici ed una stella.



Figura 158

11.4.2. Commissario

Specifiche:
tre galloncini semplici ed una stella.



Figura 159

11.4.3. Commissario Capo

Specifiche:
un galloncino doppio, un galloncino semplice ed una stella.



Figura 160

11.4.4. Dirigente

Specifiche:

un galloncino doppio, due galloncini semplici ed una stella.

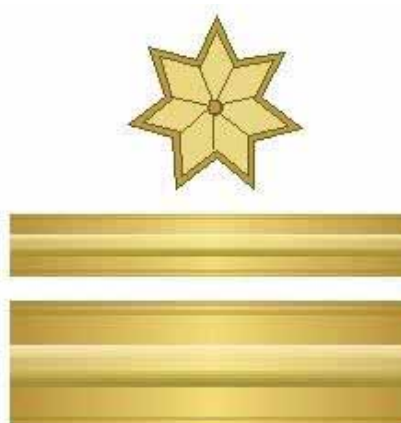

Figura 161

11.4.5. Dirigente Superiore

Specifiche:

un galloncino doppio, tre galloncini semplici ed una stella.



Figura 162

11.4.6. Dirigente Generale

Specifiche:

una greca dorata, un galloncino semplice ed una stella.



Figura 163

La stella dei comandanti di Corpo è profilata in rosso, quella dei Vice - comandanti di Corpo è profilata in azzurro, quella del titolare di posizione organizzativa è profilata in verde.

Esempi:

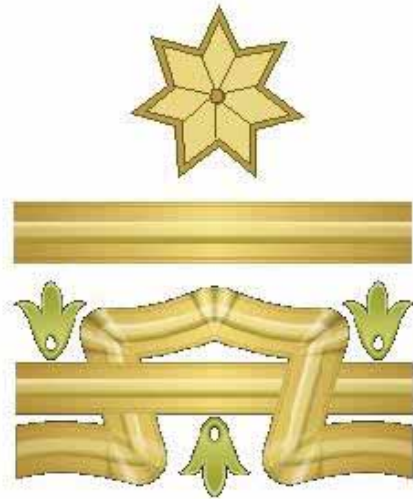
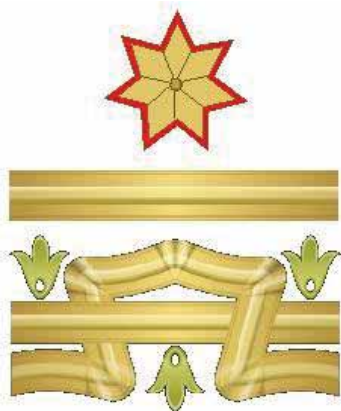

**Dirigente Generale
comandante**



**Dirigente Superiore
Vice-comandante**



**Vice Commissario Capo
Titolare di Posizione Organizzativa**

Figura 164

E) MOSTRINE ED ALAMARI:

1. Mostrine

1.1. Mostrine per agenti

Le mostrine per gli agenti sono in materiale metallico o plastico delle dimensioni di cm 3 di larghezza e cm 6,5 di altezza recante il disegno geometrico indicato in figura.

Le stesse sono da applicare sul bavero della giacca della divisa ordinaria e del cappotto e per qualsiasi altro capo, ove previsto.

Per la camicia estiva a maniche corte e la polo a maniche corte si applicano mostrine in materiale metallico o plastico identiche a quelle sopra indicate ma dalle dimensioni ridotte e precisamente di cm 2 di larghezza e cm 4.2 di altezza.

Colorazione:

- Verde, pantone® 355C
- Oro



Figura 165

1.2. Mostrine per sottufficiali

Le mostrine per i sottufficiali sono in canutiglia dorata su panno verde delle dimensioni di cm 3 di larghezza e cm 6,5 di altezza, il disegno geometrico è uguale a quello previsto per le mostrine degli agenti.

Le stesse sono da applicare sul bavero della giacca della divisa ordinaria e del cappotto mentre per la camicia estiva a maniche corte e la polo a maniche corte si applicano mostrine in materiale metallico o plastico, identiche a quelle predisposte per gli agenti, delle dimensioni di cm 2 di larghezza e cm 4,2 di altezza.

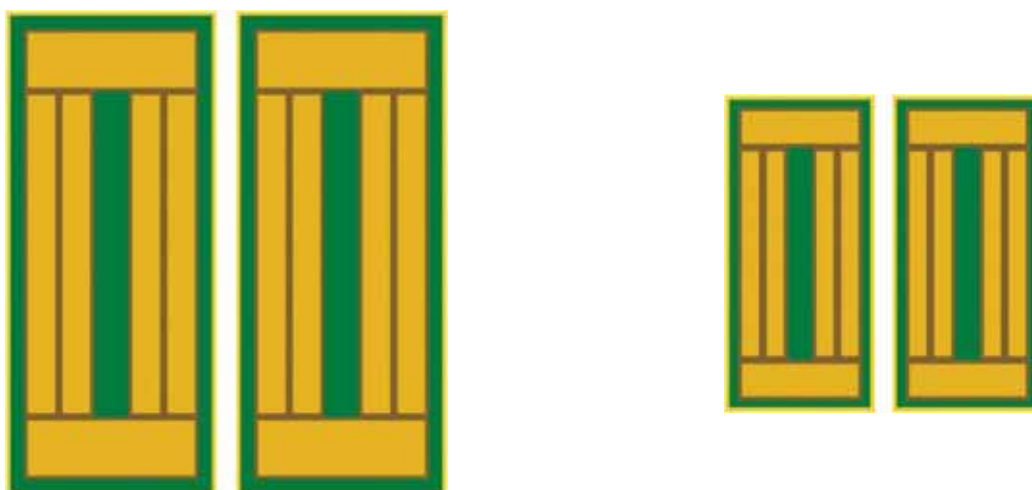
Colorazione:

- Verde, pantone® 355C
- Oro



Figura 166

1.3. Alamari e mostrine per ufficiali

Gli alamari per gli ufficiali sono in canutiglia dorata su panno verde recante disegno floreale così come riportato nella figura sottostante.

Gli stessi sono da applicare sul bavero della giacca della divisa ordinaria e del cappotto mentre per la camicia estiva a maniche corte si applicano mostrine in materiale metallico o plastico, identiche a quelle predisposte per gli agenti, delle dimensioni di cm 2 di larghezza e cm 4.2 di altezza.

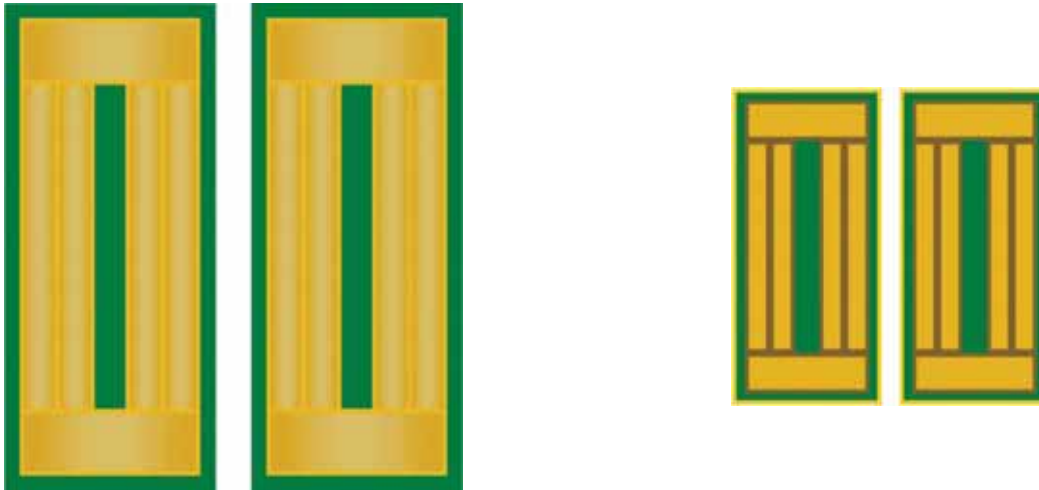
Colorazione:

- Verde, pantone® 355C
- Oro



Figura 167